



# だから業界シェア60%

カクマルが選ばれる理由は、半世紀以上に渡る信頼と実績です。

主力製品の基準点検は、JIS表示認証取得工場を取得したカクマルの技術の集大成です。  
全国のお客様からお電話でご注文をいただき、その場で、確実な納期をお約束。

短納期対応でお客様が必要な場所に、必要な納期に合わせてお届けします。

これからもお客様の新たなニーズにお応えするために、

新しいアイデアをお届けする  
カクマルであり続けます。

カクマルならお電話1本で、こんな対応も可能です。

- 1 10年前の納品データを元に、リニューアル製品をご提案
- 2 独自のレーザー加工技術で、小ロット納品に対応
- 3 お電話でのご注文から完成まで、翌日完成率95%



注目の新商品をご紹介します

NEW

# カクマーカー

## ■ カクマーカー25

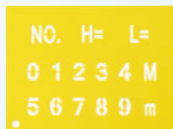

特注品承ります。

- 都道府県市町村名マーク
- 会社名、会社ロゴ
- 現場名 など

最大A2サイズ  
(594×420mm)まで可能

## ■ カクマーカー45



## ■ カクマーカー50

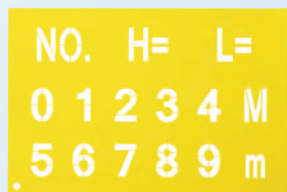

## ■ カクマーカー70

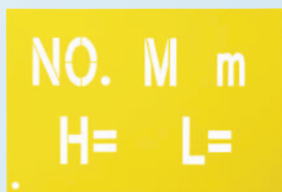
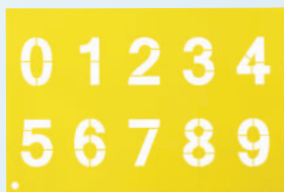

## ■ カクマーカー100



## ■ カクマーカーBS



## ■ カクマーカーBM



「カクマーカー」を設置し、スプレーで吹き付けます。

お好きな文字やマークの作成が可能です。



コンクリート杭の仕上がりもきれい。繰り返し使えます。



木杭にも使えます。

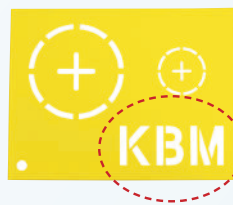

使用例

(単位:mm)

品名	品番	シートサイズ	文字高	用途例	入数	税別単価
カクマーカー25	KM25	180×240mm	25mm	木杭45mm角	1枚	¥800
カクマーカー45	KM45	280×420mm	45mm	木杭60mm角	1枚	¥1,200
カクマーカー50	KM50	280×420mm	50mm	コンクリート杭70・75mm角	1枚	¥1,200
カクマーカー70	KM70	280×420mm	70mm	コンクリート杭90・100mm角	2枚/セット	¥1,900
カクマーカー100	KM100	280×310mm	100mm	コンクリート杭120・150mm角	3枚/セット	¥2,700
カクマーカーBS	KMBS	180×240mm	150φ・100φ	基準点等選点用	1枚	¥800
カクマーカーBM	KMBM	180×240mm	150φ・100φ	水準点等選点用	1枚	¥800
カクマーカーマスキングシート	KMMS	280×310mm	KM25用、KM45用、KM50用、KM70用、KM100用 使用サイズを確認の上ご指定ください		1枚	¥500

# カクマル測量用材カタログ No.30

# INDEX インデックス

JISマーク **NEW** 新製品

●このカタログに掲載されている製品情報は、2017年12月現在のものです。

## TOPICS



- NEW** カクマーカー.....P.001
- UAV 対空標識 フォトクラ.....P.004
- ハードタイプ対空標識.....P.005
- TLSターゲット板.....P.006

- インテリジェント基準点.....P.007
- 土地実地調査書写真管理システム.....P.008
- 点検調査支援システム.....P.009

## 鋳

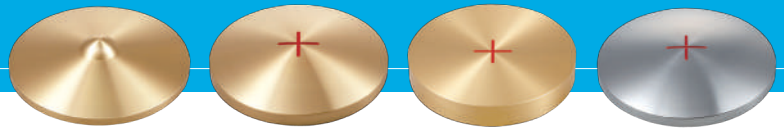

- 真鍮製水準点鋳.....P.010
- 真鍮製/ステンレス製特殊水準点鋳.....P.010
- 真鍮製基準点鋳.....P.011

- 真鍮製フラット(基準点)鋳.....P.011
- ステンレス鋳.....P.011
- 基準点鋳 加工例.....P.012

## プレート



- 真鍮製境界用標示板.....P.014
- 真鍮製台形プレート.....P.016
- 真鍮製バリアフリー鋳.....P.017
- 道界(境界)プレート.....P.018
- 回転防止プレート.....P.019
- アルミ製境界用標示板.....P.020
- アルミ製台形プレート.....P.024
- アルミポイント(5mm厚).....P.025

- アルミプレート(2mm厚).....P.026
- ステンレス製境界用標示板.....P.027
- 特注プレート各種加工例.....P.028

## アルミクリアー関連



- アルミクリアー.....P.030
- ステンレスクリアー.....P.031
- プラスチッククリアー(真鍮製).....P.031
- プラ座.....P.032
- クロスネイル.....P.032

## 杭・標柱

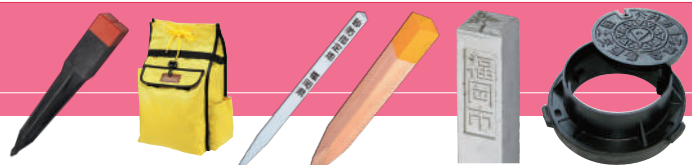

- プラスチック境界杭.....P.034
- 関連商品.....P.039
- エタプロン杭.....P.040
- SPパイル.....P.040
- ランドマーク.....P.041
- アルミ角柱.....P.041
- 木杭.....P.042
- 軽量コンクリートラボス境界標.....P.044
- ポイントホール.....P.048
- NOMIX.....P.052

鋳

プレート

アルミクリアー関連

杭・標柱

ドリル

地籍調査用品

土地家屋調査士用品

国土交通省用品

JR・高速道路用品

その他インフラ事業用品

# ドリル

- 掘次郎2.....P.053
- 楽太郎6.....P.054
- マルチハンマードリル.....P.056

- ハンマードリル用ビット.....P.057
- ハンマードリル用先端工具.....P.058



# 地籍調査用品

- 地籍調査用品(C工程).....P.060
- 地籍調査用品(D工程).....P.062

- 地籍調査用品(E工程).....P.064



# 土地家屋調査士用品

- 土地家屋調査士用品.....P.070



# 国土交通省用品

- 国土交通省用品.....P.076
- 街区基本調査用品.....P.082
- 情報ボックス用品.....P.083



# JR・高速道路用品

- JR用品.....P.084
- その他の鉄道関連商品.....P.085
- 高速道路用品.....P.086
- 電力関連用品.....P.087

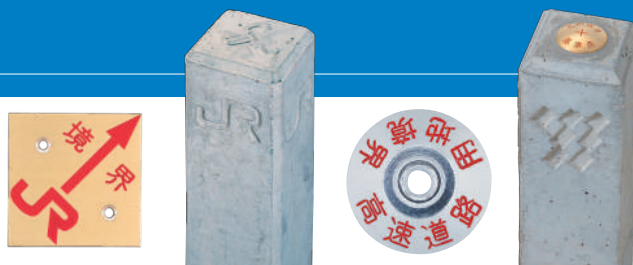

# その他・インフォメーション

- キャッツアイ.....P.088
- その他.....P.089
- 金属鋏・プレート・ポイントホール・キャッツアイ設置方法.....P.096
- FAX注文書.....P.098



鋏

プレート

アルミリアー関連

杭・標柱

ドリル

地籍調査用品

土地家屋調査士用品

国土交通省用品

JR・高速道路用品

その他・インフォメーション



無人航空機

# UAV 対空標識 フォトクラ

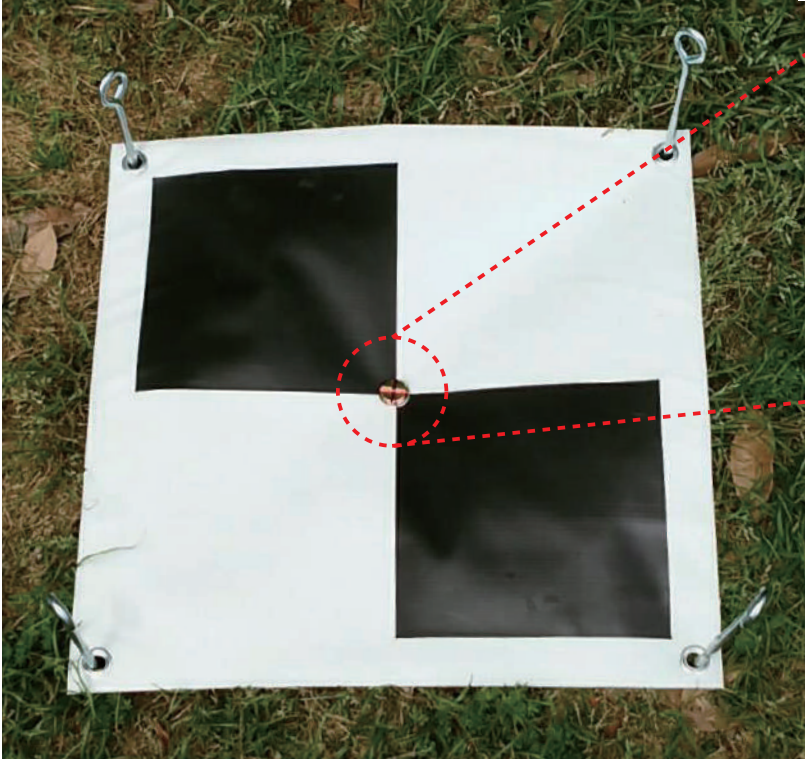

表



釘打ち用穴付き

中心点

製品の  
特長

- ① 便利な  
リバーシブルタイプ!
- ② 上空からも  
認識しやすい!
- サイズ/400×400mm  
特注サイズも製作可能

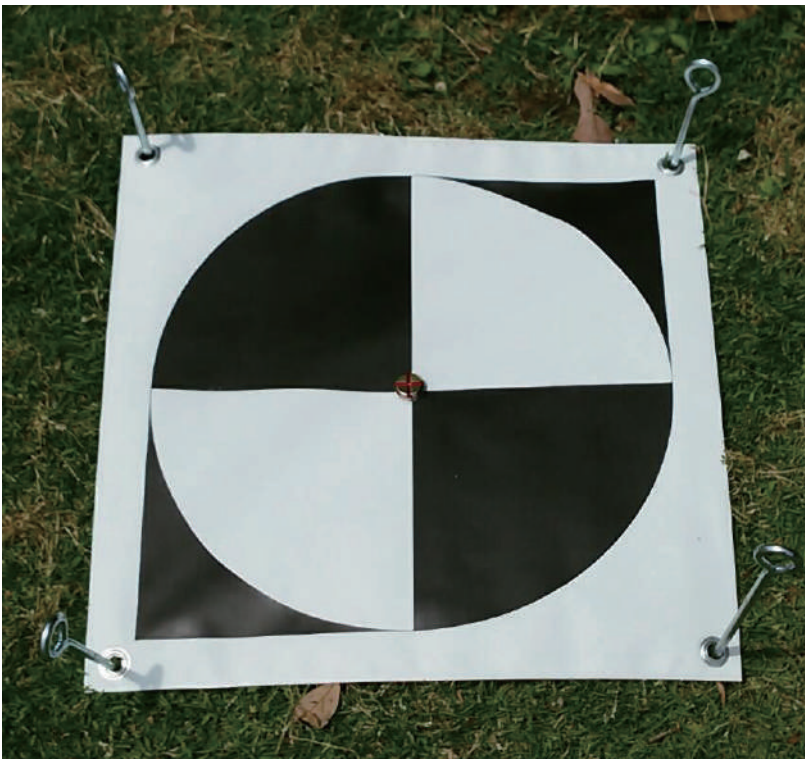

裏

## 対空標識 20枚キット

定価(税別)

¥38,000

- キット内容
  - ・ 対空標識×20枚
  - ・ 固定用ピンペグ×80本
  - ・ 中心点釘×20本
  - ・ お手軽ハンマー×1本

## 対空標識(20枚)

定価(税別)

¥34,000

自動認識できる

フォト  
スキャン  
専用

# ハードタイプ対空標識



作業効率大幅UP!

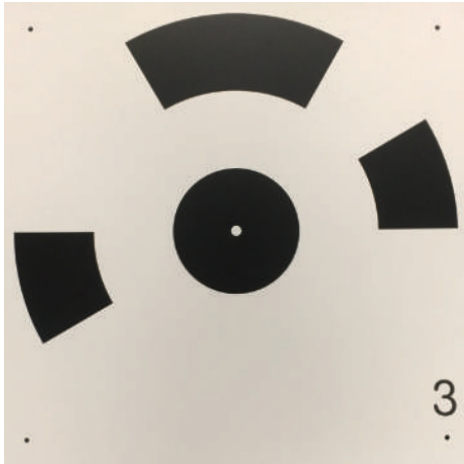

## ハードタイプ対空標識 20枚セット

定価(税別)

¥80,000

セット内容

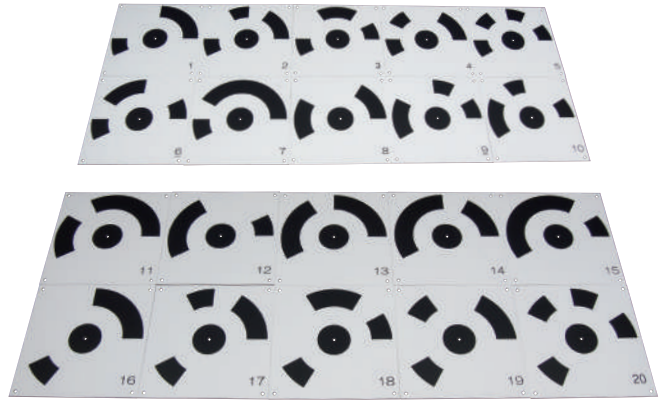

※通常は1~20までの20枚セットです。

おすすめ



## ハードタイプ対空標識専用バッグ

定価(税別)

¥6,000

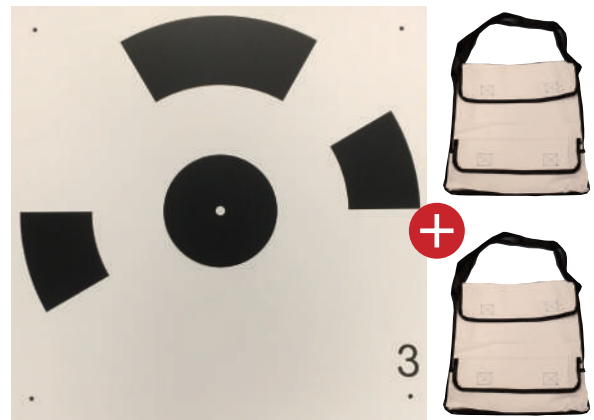

## ハードタイプ対空標識 20枚セット +専用バッグ×2袋

定価(税別)

¥90,000

- ハードタイプ対空標識が10枚入ります
- 小物が入るポケット付き!

製品の特長

- ① 丈夫なハードタイプ!
- ② 12bit対応
  - サイズ/450×450×3mm
  - ・番号を自動検知!
  - ・何度でも使えるハードタイプ!
  - ・丈夫で軽い!
  - ・反射しにくい!

特注加工例

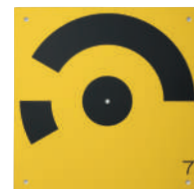



カクマルオリジナル

# TLSターゲット板

情報化施工のお役立ち!



表

■ 裏面は選べる4種類



S  
30φ

M  
50φ

L  
70φ

LL  
100φ

品番	表面	裏面	定価(税別)
KLSTS	クロス柄	中心円 30φ	¥30,000
KLSTM		中心円 50φ	
KLSTL		中心円 70φ	
KLSTLL		中心円 100φ	

※整準台は含まれておりません。

適合機種

- 株式会社トプコン  
GLS-1500 GLS-2000
- リーグルジャパン株式会社  
VZ-400 VZ-400i VZ-1000 VZ-2000
- ライカジオシステムズ株式会社  
C5 C10 P16 P20 P30 P40
- 株式会社ニコントリプル  
TX6 TX8 SX10
- TIAサヒ株式会社  
S-3180 S-3180V

※この商品はJSIMA、各TLSメーカー協力のもと製作したものであり、各TLSメーカーの認証を受けた商品ではございません。

## マグネット式アダプター

ターゲット板をセットして壁面や天井で使用できます。

角型 スイッチタイプ

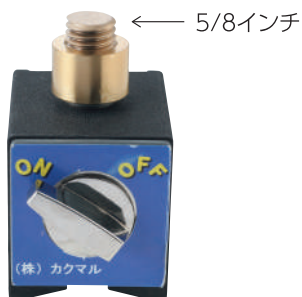

スイッチによりON/OFFの切替が可能な  
マグネットにターゲット板をセットすることができます。

**MAGKAKU**

定価(税別)

¥9,500

丸型 貼り付けタイプ

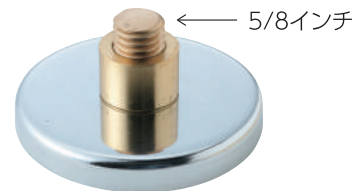

丸型の強力マグネットにターゲット板を  
セットすることができます。

**MAGMARU**

定価(税別)

¥4,000

# ユビキタス社会に欠かせないインフラ整備。それが インテリジェント基準点

インテリジェント基準点は国土地理院の登録商標です。

標石上面に  
基準点用ICタグを密封



三角点に設置されたICタグの情報を  
リーダーで読み込む。

道路や境界などの位置を正確に表す基準点に、微小な無線ICタグを密封した「インテリジェント基準点」。リーダーをかざすだけで、正確な位置情報を取得することができる。これからのユビキタス社会には欠かせないインフラ整備です。高精度な位置情報の発信や情報管理の一元化、測定の効率化など、「インテリジェント基準点」がもたらす可能性は大きく広がっています。

## 金属鈎加工例



### 製品の特長

- 国内全土での使用に耐えるよう、耐候性、耐薬品性、耐温度、耐強度などに優れた特殊樹脂でICタグを加工し、真鍮やステンレスに組み込むことで高い耐久性を実現。
- 金属製の鈎に取り付けやすく、金属による通信障害の影響を排除する構造設計。
- 小型で堅牢な構造のため、様々な対象物へ取り付けることが可能。

## プレート加工例



### ICタグの仕様

- ICチップ  
富士通(株)MB89R118(メモリ2kbyte\*)  
\*半角で2,000字書込み可能
- RFインターフェイス ISO/IEC15693準拠
- 動作周波数 13.56MHz
- 電池 不要(パッシブ方式)

## ■ カクマルは、「インテリジェント基準点」のパイオニア

カクマルは、国土交通省の「自立移動支援プロジェクト」神戸実証試験に参画。平成16年9月にわが国初の「インテリジェント基準点」を設置するなど、業界に先駆けてその開発に取り組んできました。すでに全国の国道を中心に10,000カ所以上、佐賀県では1,200点を国家三角点に設置しており、優れた耐水性・耐熱性・耐久性は実証されています。今後は携帯端末との連携を図ることで、さまざまな情報をリアルタイムに提供していきます。

## 道路基準点



### 利用イメージ



キロポストに  
設置された  
ICタグ入  
道路基準点鈎



「道路基準点へ書込み」イメージ

# 土地実地調査書写真管理システム

膨大な境界杭の写真を短時間で写真帳に出力します。

## ■ システム利用手順

### 1 現場データ準備

SIMAデータを取り込み、現場用データを作成します。



### 2 データ出力

①で作成した現場用データをSDカードに出力し、タブレットに装着します。



### 3 写真撮影

現場で境界杭の写真を撮影します。SIMAデータを元に図形を表示し、写真を撮影できます。デジカメでの撮影も可能です。



境界杭を撮影



タブレット撮影画面



SIMAデータを元に図形表示



近景・遠景を撮影

### 4 データ同期

撮影してきたデータをパソコンに取り込みます。



### 5 写真帳作成作業を丸ごと自動化

同期したデータをチェックし、出力処理をかけると写真帳が自動的に作成されます。

写真帳  
完成

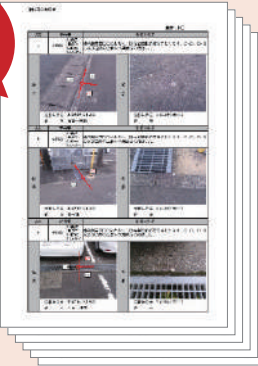

## ■ 現地での写真収集の効率化

- 事前にSIMAデータを取り込むことで、現地で境界点と写真がリンクでき、点名の登録や写真ファイル名の変更が必要ありません。
- タブレットのGPSと連動し、現在地をナビゲート。境界点を探すのにとっても便利です。
- SIMAデータの街区図形と電子コンパスが連動し、撮影箇所の境界点を構成する境界線(ヒゲ線)と画地地番を写真上に出力します。
- 写真帳はExcelデータ形式で出力されます。

## ■ 事務所での写真帳作成の効率化

- タブレットで登録した境界点の写真データから写真帳を自動作成します。
- 平成28年度改正新様式に対応しています。(A4・写真6枚、または8枚)
- 電子コンパス機能付きデジカメやタブレットで撮影すれば、撮影方向が自動取得されます。
- 一般的なA4・写真3枚の書式にも出力できます。

## ミドル版

● 1現場の撮影点数

定価(税別)

¥250,000

※価格は1ライセンスの価格です。ハードウェアは含みません。

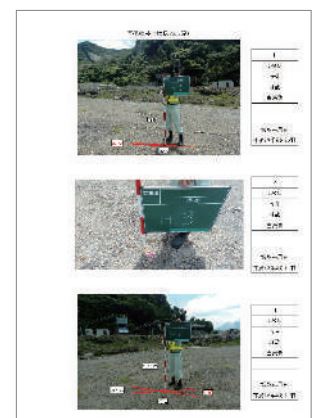
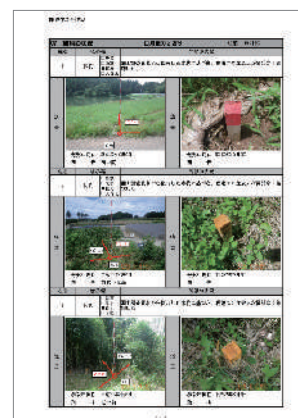

# 点検調査支援システム

タブレットを使用して、現地調査業務をサポートします。

## ■ システム利用手順

### 1 現場データ準備

調査対象施設等のデータを作成し、取り込み、現場用データを作成します。



### 2 データ出力

①で作成した現場用データをSDカードに出力し、タブレットに装着します。



### 3 調査データ入力

点検対象施設に対して、調査データを入力していきます。帳票のイメージをそのままタブレット端末で編集することができます。各施設ごとに写真の登録もできます。



調査データ入力画面

### 4 データ同期

撮影してきたデータをパソコンに取り込みます。



### 5 帳票作成作業を丸ごと自動化

同期したデータをチェックし、出力処理をかけると帳票が自動的に作成されます。



写真データ登録画面

## ■ タブレットによる簡略化された情報収集

- タブレットで現地点検、現場写真収集ができます。
- デジタルカメラで写真を転送する機能を装備しています。
- 帳票に写真データを関連付けることができ、面倒な写真整理が不要です。



## ■ 収集してきたデータを帳票に一括出力

- 収集してきた情報を必要な帳票様式に自動出力します。\*
- 事務所での帳票作成作業を大幅に削減できます。
- 帳票はExcelデータ形式で出力されますので、出力後はExcelで編集も可能です。
- 帳票のファイル名や写真ファイル名を自動的に変更し、収集したデータの整理も簡単になります。

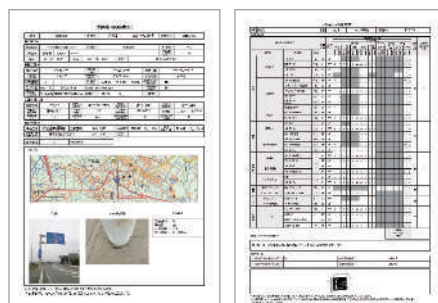

\* 必要な帳票様式に合わせてカスタマイズが必要です。

### 導入事例

- ・道路付属物点検
- ・道路のり面点検
- ・橋梁点検
- ・ため池点検
- ・製造工程管理
- ・農作物作付管理

定価

オープン価格



# 鋳

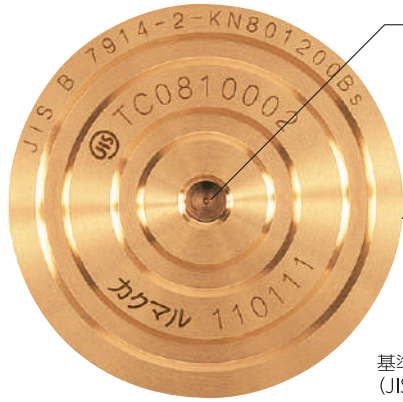
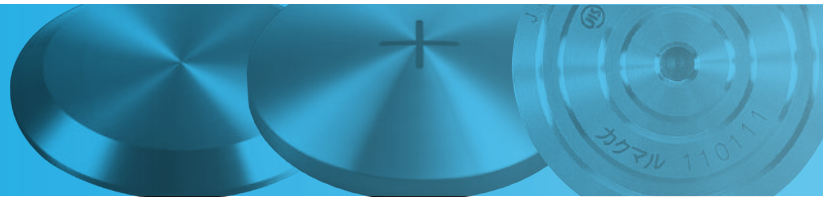

基準点鋳裏面  
(JIS表示例)

カクマルの金属鋳は、鋳の中にボルト取り付け穴があるため、どんな所にもでも水平に設置でき、埋め込み、屋上点などとしての貼り付けが簡単に出来ます。

設置後のモルタル・ボンドの設置強度を高めるため、裏面形状を特殊加工しています。

この他のサイズについても、お問い合わせください。(P.013特注サイズ加工例参照)

## ボルト規格品

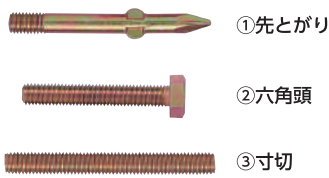

- ボルトは上の6種類からお選びいただけます。(ただし④～⑥は有料)
  - 指定がない場合は通常①がセットになります。
  - ④・⑤は50φ以上の金属鋳に対応します。
  - ボルトの長さは各サイズあります。
- 使用目的、所轄省庁によって長短ありますので番号と長さをご指定ください。

## 特注品(有料)

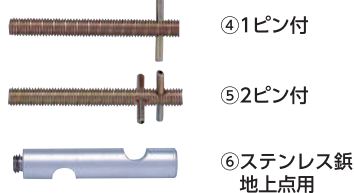

## ボルト・ビット対応表

(単位:mm)

ボルトサイズ	ボルトの種類	推奨ビット
M6	先とがり	SDS100P
	六角	SDS130L
	寸切	SDS080P
M8	先とがり	SDS120P
	六角	SDS170L
	寸切	SDS100P
M10	先とがり	SDS140L
	六角	SDS230L
	寸切	SDS120P

※ビットにつきましてはP.057をご覧ください。

## 真鍮製水準点鋳

(単位:mm)

品番	品名	D	H	d	税別単価
BM30	水準点鋳 30φ	30φ	9	M6	¥600
BM50	水準点鋳 50φ	50φ	11	M8	¥750
BM63	水準点鋳 63φ	63φ	12	M10	¥1,000
BM70	水準点鋳 70φ	70φ	15.5	M10	¥1,150
BM75	水準点鋳 75φ	75φ	15.5	M10	¥1,200
BM80	水準点鋳 80φ	80φ	15	M10	¥1,500
BM100	水準点鋳100φ	100φ	15	M10	¥2,200

※十字を彫刻することも可能です。

## 真鍮製/ステンレス製特殊水準点鋳

(単位:mm)

品番	D	H	d	L	税別単価
SRC・SR	24	9	16	70	オープン価格
BM15	15	8	8	43	¥600
BM20	20	10	10	40	¥600
BM21	21	9	13	50	¥600

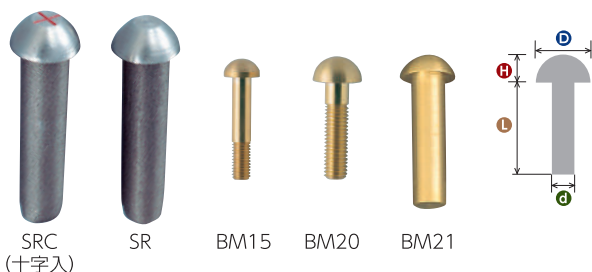
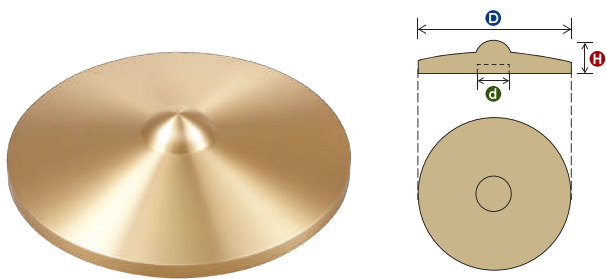

SRC (十字入)

SR

BM15

BM20

BM21



## 真鍮製基準点鋳

(単位:mm)

品番	JIS	品名	D	H	d	税別単価
BS30	JIS	基準点鋳 30φ	30φ	8	M6	¥600
BS50	JIS	基準点鋳 50φ	50φ	10	M8	¥750
BS60	JIS	基準点鋳 60φ	60φ	10	M10	¥1,000
BS63	JIS	基準点鋳 63φ	63φ	10	M10	¥1,000
BS75	JIS	基準点鋳 75φ	75φ	10	M10	¥1,200
BS80	JIS	基準点鋳 80φ	80φ	12	M10	¥1,500
BS100	JIS	基準点鋳100φ	100φ	15	M10	¥2,000

※基準点鋳の十字なしの場合はご指定ください。  
十字なしの場合は、JIS製品ではありません。

## 真鍮製フラット(基準点)鋳

(単位:mm)

品番	JIS	品名	D	H	d	税別単価
BS30F	JIS	基準点鋳30φフラット	30φ	8	M6	¥600
BS50F	JIS	基準点鋳50φフラット	50φ	10	M8	¥750
BS75F	JIS	基準点鋳75φフラット	75φ	10	M10	¥1,200
BS80F	JIS	基準点鋳80φフラット	80φ	12	M10	¥1,500
BS1012F		基準点鋳100φフラット	100φ	12	M10	¥4,000

※基準点鋳の十字なしの場合はご指定ください。  
十字なしの場合は、JIS製品ではありません。

(単位:mm)

品番		品名				
BS8010F		真鍮鋳100φフラット				
D1	D2	H	h	d	税別単価	
100φ	上面80φ	10	3	M10	¥4,000	

## ステンレス鋳

(単位:mm)

品番	品名	D	H	d	税別単価
SS50	ステンレス鋳50φ	50φ	10	M8	¥2,500
SS75	ステンレス鋳75φ	75φ	12	M10	¥5,000
SS80	ステンレス鋳80φ	80φ	12	M10	¥5,500

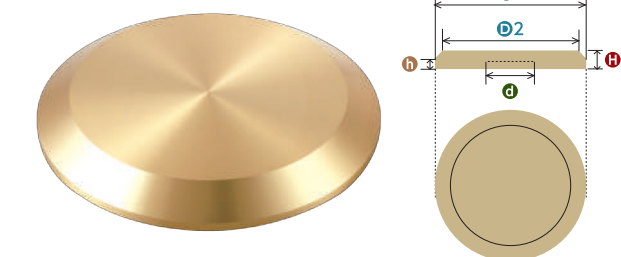
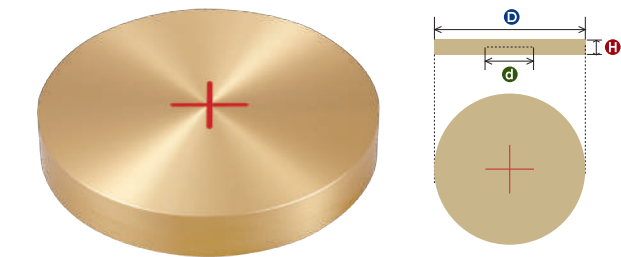
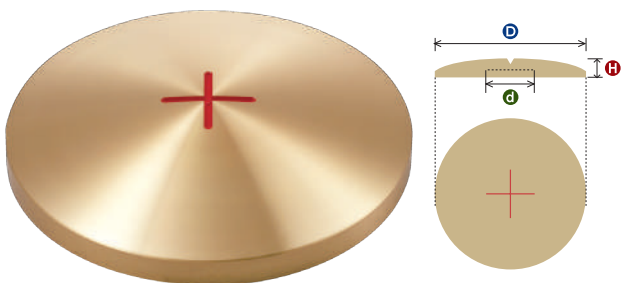

### [基準点]文字入り (単位:mm)

品番	JIS	D	税別単価
BS30UK	JIS	30φ	¥1,050
BS50UK	JIS	50φ	¥1,200



### [引照点]文字入り (単位:mm)

品番	JIS	D	税別単価
BS30P・BS30FP	JIS	30φ	¥1,050
BS50P・BS50FP	JIS	50φ	¥1,200



### [BM][KBM]文字入り (単位:mm)

品番	D	税別単価
BM50BM	50φ	¥1,050
BM50KBM	50φ	¥1,200



### ■オプション

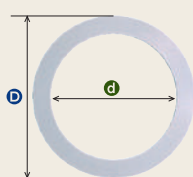

### 屋上点リング

**BS80専用** 屋上点を設置する際、金属鋳にはめこみ、接着剤等で簡単に設置することが出来ます。(単位:mm)

品番	品名	D	d	税別単価
RR80	屋上点リング	104	80	¥1,000

H8年4月より建設省公共測量作業規定により採用

文字加工例

鋳

プレート

アルミフリアー関連

杭・標柱

ドリル

地籍調査用品

土地家屋調査士用品

国土交通省用品

JR・高速道路用品

その他インフラ用

30-1201 30φ	30-1202 30φ	30-1203 30φ	30-1204 30φ	30-1205 30φ	30-1206 30φ	30-1207 30φ	30-1208 30φ
30-1209 50φフラット	30-1210 50φ	30-1211 50φ	30-1212 50φ	30-1213 50φ	30-1214 50φ	30-1215 50φ	30-1216 50φ
30-1217 50φ	30-1218 50φ	30-1219 50φ	30-1220 50φ	30-1221 60φ	30-1222 60φ	30-1223 60φ	30-1224 63φ
30-1225 63φ	30-1226 63φ	30-1227 75φ	30-1228 75φ	30-1229 75φ	30-1230 75φ	30-1231 75φ	30-1232 80φ
30-1233 80φ	30-1234 80φ	30-1235 80φ	30-1236 80φ	30-1237 80φ	30-1238 80φ	30-1239 80φ	30-1240 80φ
30-1241 80φ	30-1242 100φ	30-1243 100φ	30-1244 100φフラット	30-1245 100φフラット	30-1246 100φ	30-1247 50φ	30-1248 50φ
30-1249 80φ	30-1250 75φ	30-1251 75φ	30-1252 75φ	30-1253 75φ	30-1254 75φ	30-1255 75φ	30-1256 75φ

## 文字彫刻及び加工の特長

- 十字だけでなく、方向性(矢印)を示すこともできます。(カタログ番号30-1202、30-1243参照)
- 十字は通常のものとはVカットがあります。(カタログ番号30-1230参照)
- 文字は円に沿って、又は、まっすぐ入れることもできますが、文字数、文字サイズにより異なりますのでご相談下さい。
- 市町村マーク、企業マークもご要望により製作致します。(カタログ番号30-1219、30-1250参照)
- 文字の色は、赤色・黒色・または無色もできます。それ以外の色もご相談ください。(カタログ番号30-1250参照)
- ステンレス鋳は別途磨き加工も承ります。(磨き加工あり30-1250/磨き加工なし30-1247、30-1248、30-1249参照)

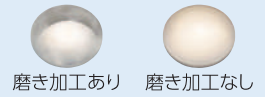

## 金属鋳(文字加工)オーダーフロー

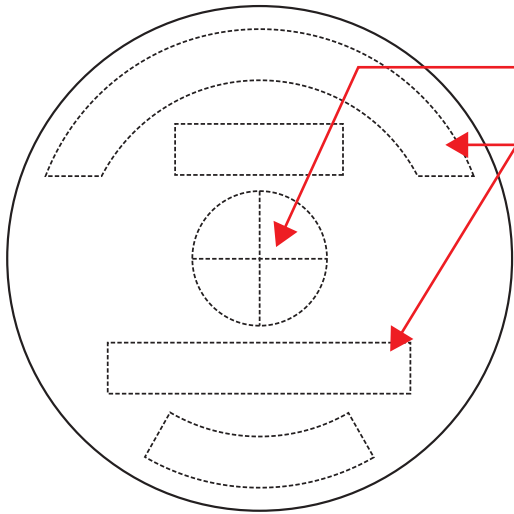

## スムーズな受注の為に協力下さい。

### ①種類・サイズ選択

基準点鋳の場合は十字、水準点鋳の場合は丸(おへそ)を記入

### ②彫刻内容

- 円に沿って、又はまっすぐ。
- アルファベットは、大文字・小文字がわかるように。(例:NO.1 or No.1 3M or 3m 等)
- 水準点鋳にも十字を入れることができます。

### ③文字・十字の色(赤・黒・無色)

- それぞれの色をご指定下さい。

### ④ボルト選択

- 指定がない場合は、先とがりボルトをお付けします。

ご注文は巻末のFAX注文書もご利用下さい。

## 特注サイズ加工例

(単位:mm)

## 記念鋳 加工例

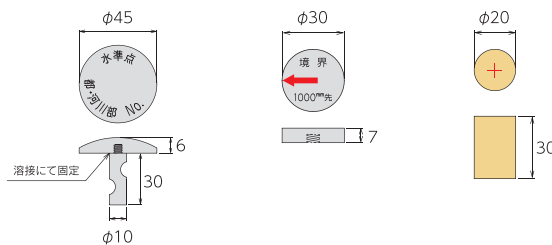
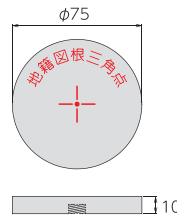
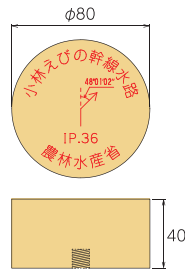
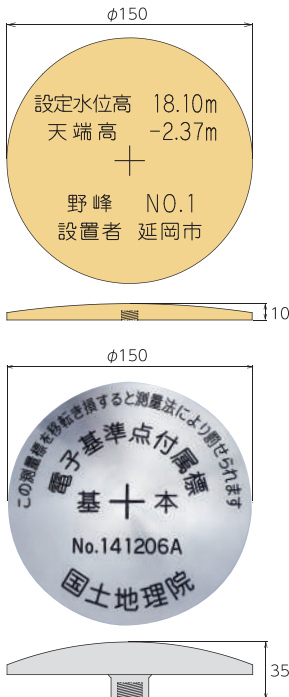

ご希望のサイズでの製作もできますのでお問い合わせ下さい。

記念品や贈り物としても加工できます!!

## 珍しい基準点

## カクマル製です

### 三県境

三県境は全国で40カ所以上ありますが、ほとんどが山頂や河川上にあります。群馬県板倉町、栃木県栃木市、埼玉県加須市の三県境は、全国でも珍しい歩いていける平地にあり、現在では観光スポットとしても注目を集めています。





# プレート

境界査定のコンクリート杭・プラスチック杭の埋設ができない場所に接着剤とオールアンカー、又はボルトで固定、使用します。

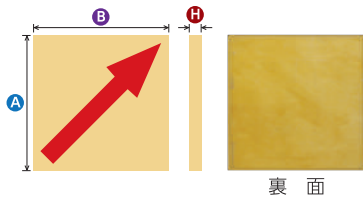

## 真鍮製境界用標示板

(単位:mm)

品番	A	B	H	貼付 税別単価	1穴 税別単価	2穴 税別単価
B35シリーズ	35	35	2	¥360	¥430	¥500
B40シリーズ	40	40	2	¥380	¥450	¥520
B50シリーズ	50	50	2	¥400	¥470	¥540

梱包数10枚

【品番の見方】

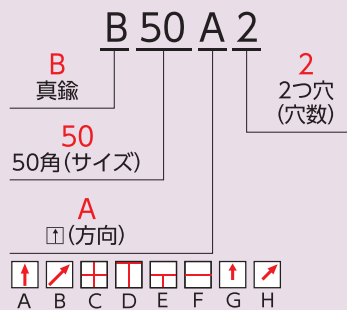

### 真鍮プレート用アンカー

品番	適合ビット
K425B	4.3

業界初、さびに強いアンカー

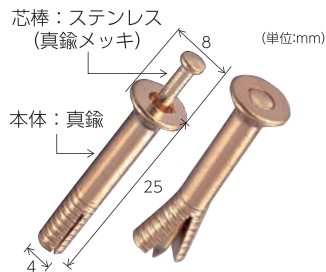

(加工例)

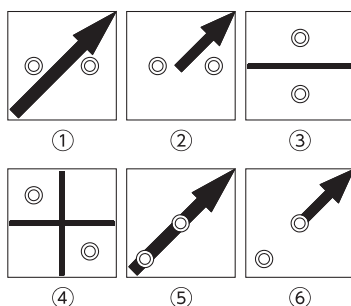

- ①右矢・平行穴      ②右半矢・平行穴
- ③線をはさみ2穴      ④十字・対角
- ⑤全斜(角)矢・縦穴      ⑥半斜(角)矢・縦穴

ご希望により穴位置の変更もできますのでお問い合わせ下さい。

### ■ 貼付タイプ



### ■ 1穴タイプ



### ■ 2穴タイプ

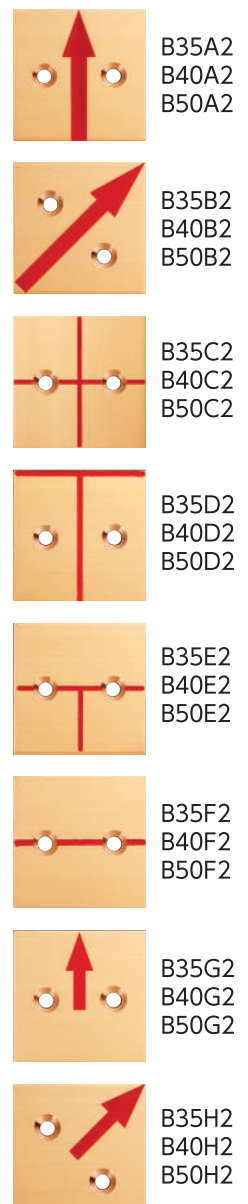

鋸

プレート

アルミフリアー関連

杭・標柱

ドリル

地籍調査用品

土地家屋調査士用品

国土交通省用品

JR・高速道路用品

その他インフラ事業用品

# 真鍮製境界用標示板境界文字入りプレート

(単位:mm)

品番	A	B	H	貼付 税別単価	1穴 税別単価	2穴 税別単価
B35境界シリーズ	35	35	2	¥620	¥700	¥780
B40境界シリーズ	40	40	2	¥670	¥750	¥830
B50境界シリーズ	50	50	2	¥740	¥820	¥900

梱包数10枚

## ■ 貼付タイプ



## ■ 1穴タイプ

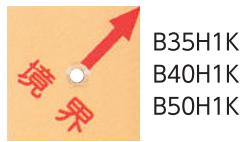
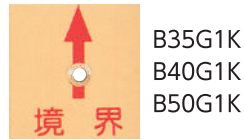

## ■ 2穴タイプ

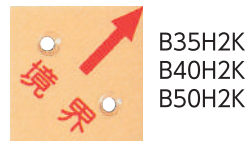
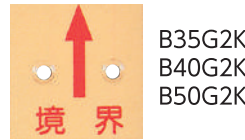

## 文字加工例

B 35 シリーズ											
											回転防止 タイプです。
B 40 シリーズ											
B 50 シリーズ											

紙

プレート

アルミフリアー関連

杭・標柱

ドリル

地籍調査用品

土地家屋調査士用品

国土交通省用品

JR・高速道路用品

その他インフラマシーン



鋳

プレート

アルミリアー関連

杭・標柱

ドリル

地籍調査用品

土地家屋調査士用品

国土交通省用品

JR・高速道路用品

その他インフラ事業

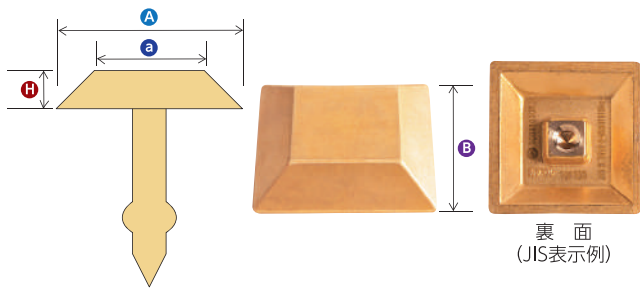

## 真鍮製台形プレート

(単位:mm)

品番	A	B	H	a	ボルトサイズ	税別単価
BD50GB <small>JIS</small>	50	50	10	30	M8×70	¥1,050
BD50HB <small>JIS</small>						¥1,050
BD50CB <small>JIS</small>						¥1,050
BD50XB						¥900

※通常は先とがりボルトをお付けします。  
 ※BD50XB(無地)はJIS製品ではありません。

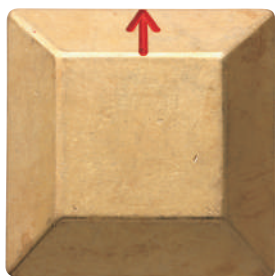

JISBD50GB



JIS BD50HB



JIS BD50CB



BD50XB

### 文字加工例



30-1601



30-1602



30-1603



30-1604



30-1605



30-1606



30-1607



30-1608



30-1609



30-1610



30-1611



30-1612



30-1613



30-1614



30-1615



30-1616



30-1617



30-1618



30-1619



30-1620



30-1621



30-1622



30-1623



30-1624



30-1625

# 真鍮製バリアフリー鋳

(単位:mm)

品番	A	B	H	専用ボルト溶接	M6ボルト
BBF50GB	50	50	5	¥2,500	¥1,050
BBF50HB					
BBF50XB					

※通常は専用ボルトを溶接します。

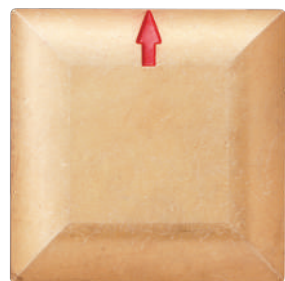

BBF50GB



BBF50HB



BBF50XB

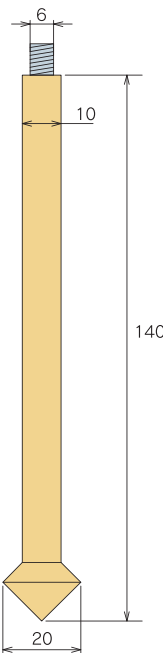
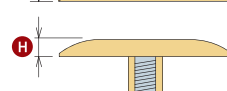
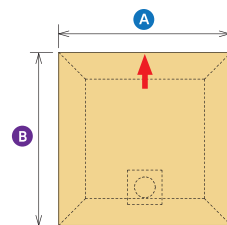
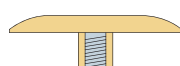
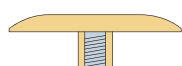
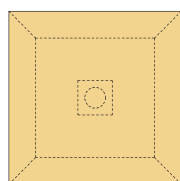
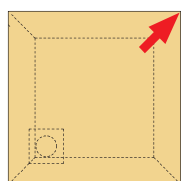
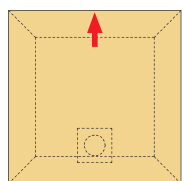

専用ボルト

●ボルト取付位置が矢印によって異なります。

## 文字加工例



30-1701



30-1702



30-1703



30-1704



裏面

M6ボルトを付けることもできます。



30-1705



30-1706



30-1707



M6

●国土交通省タイプはP.078をご覧ください。

## 東京都使用例



BBF50GBT0



BBF50HBT0



●ボルト取付位置が矢印によって異なります。

鋳

プレート

アルミブリアー関連

杭・標柱

ドリル

地籍調査用品

土地家屋調査士用品

国土交通省用品

JR・高速道路用品

その他・インフォメーション

鋸

プレート

アルミフリアー関連

杭・標柱

ドリル

地籍調査用品

土地家屋調査士用品

国土交通省用品

JR・高速道路用品

その他インフラメーカー

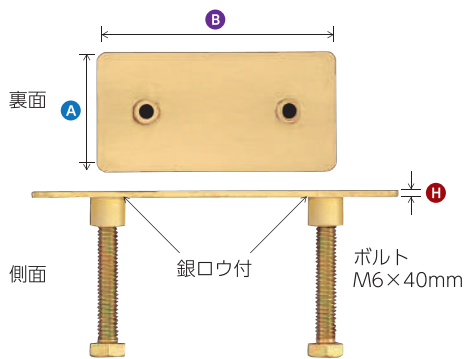

## 道界(境界)プレート

### 真鍮製貼付タイプ

(単位:mm)

		品番	A	B	H	税別単価
410シリーズ	左矢	B410L	40	100	2	¥1,200
	直矢	B410A				
	右矢	B410R				
510シリーズ	左矢	B510L	50	100	2	¥1,400
	直矢	B510A				
	右矢	B510R				

1穴・2穴加工できます

### 真鍮製ボルトタイプ

(単位:mm)

		品番	A	B	H	税別単価
410シリーズ	左矢	B410LB	40	100	2	¥1,600
	直矢	B410AB				
	右矢	B410RB				
510シリーズ	左矢	B510LB	50	100	2	¥1,800
	直矢	B510AB				
	右矢	B510RB				

※表は貼付タイプと同じです。

### ステンレス製貼付タイプ

(単位:mm)

品番	A	B	H	税別単価
S510A	50	100	2	¥1,600

1穴・2穴加工できます

### 文字加工例

410シリーズ(40×100×2)

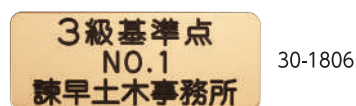
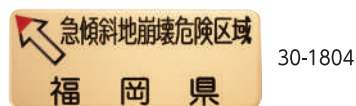

510シリーズ(50×100×2)

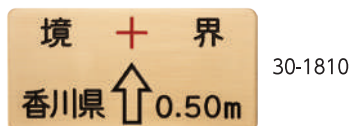

ステン510シリーズ(50×100×2)





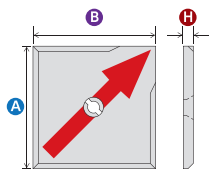

裏面  
(JIS表示例)



アンカー  
セット

# アルミ製境界用標示板回転防止プレート

	(単位:mm)					(単位:mm)			
	A	B	H	税別単価		A	B	H	税別単価
AQ35 シリーズ	35	35	3	¥360	AQ35(上) 境界シリーズ	35	35	3	¥360
AQ40 シリーズ	40	40	3	¥400	AQ35(下) 境界シリーズ				¥410
AQ45 シリーズ	45	45	3	¥430	AQ50(上) 境界シリーズ	50	50	4	¥420
AQ50 シリーズ	50	50	4	¥420	AQ50(下) 境界シリーズ				¥470

梱包数10枚

梱包数10枚

## 回転防止プレート用アンカー

品番	適合ビット
K425AQ	4.3

### 業界初、さびに強いアンカー

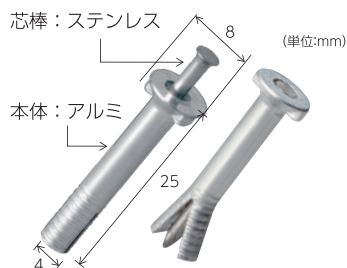

	JIS AQ35A1 JIS AQ40A1 JIS AQ50A1		JIS AQ35B1 JIS AQ40B1 JIS AQ50B1		JIS AQ35G1 JIS AQ50G1UK
	JIS AQ35C1 JIS AQ40C1 JIS AQ50C1		JIS AQ35D1 JIS AQ40D1 JIS AQ50D1		JIS AQ35H1 JIS AQ50H1UK
	JIS AQ35E1 JIS AQ40E1 JIS AQ50E1		JIS AQ35F1 JIS AQ40F1 JIS AQ50F1	(下)境界	
	JIS AQ35GG1 JIS AQ45G1 JIS AQ50G1		JIS AQ35HH1 JIS AQ45H1 JIS AQ50H1		JIS AQ35G1K JIS AQ50G1K
					JIS AQ35H1K JIS AQ50H1K

特長

### しっかり固定して回転を防ぐ!!

プレート穴の凹部とアンカーの凸部の組み合わせにより  
しっかり固定して回転を防ぎます。

拡大図

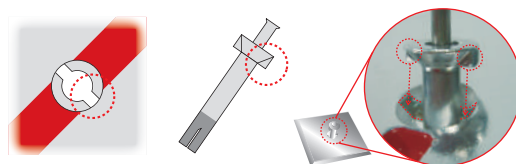

## 文字加工例

35角					40角				45角	
30-1901	30-1902	30-1903	30-1904	30-1905	30-1906	30-1907	30-1908	30-1909	30-1910	30-1911
50角										
30-1912	30-1913	30-1914	30-1915	30-1916	30-1917	30-1918	30-1919			

鋸

プレート

アルミシリアー関連

杭・標柱

ドリル

地籍調査用品

土地家屋調査士用品

国土交通省用品

JR・高速道路用品

その他・インフラマシーン

鋸

プレート

アルミリアー関連

杭・標柱

ドリル

地籍調査用品

土地家屋調査士用品

国土交通省用品

JR・高速道路用品

その他インフラ事業用

# アルミ製境界用標示板

(単位:mm)

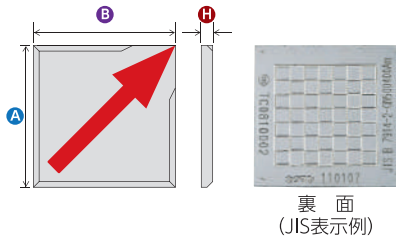

	A	B	H	貼付 税別単価	1穴 税別単価	2穴 税別単価
A35シリーズ	35	35	3	¥280	¥360	¥440
A40シリーズ	40	40	3	¥320	¥400	¥480
A45シリーズ	45	45	3	¥350	¥430	¥510
A50シリーズ	50	50	4	¥380	¥420	¥460

梱包数10枚

**【品番の見方】**

**A 50 A 2**

A アルミ  
50 50角(サイズ)  
A 方向  
2 2つ穴(穴数)

↑ ↓ ↗ ↘ ⊕ ⊖ ⊕ ⊖ ⊕ ⊖

A B C D E F G H

## アルミプレート用アンカー

品番	適合ビット
K425A	4.3

業界初、さびに強いアンカー

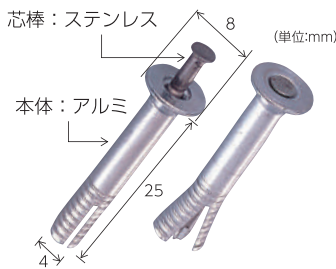

(加工例)

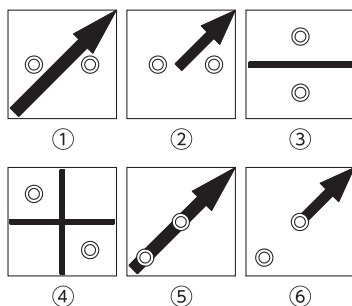

- ① 右矢・平行穴
- ② 右半矢・平行穴
- ③ 線をはさみ2穴
- ④ 十字・対角
- ⑤ 全斜(角)矢・縦穴
- ⑥ 半斜(角)矢・縦穴

ご希望により穴位置や文字内容の変更もできますのでお問い合わせ下さい。

## ■ 貼付タイプ

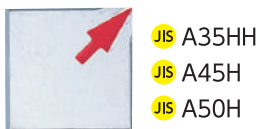
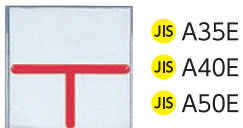
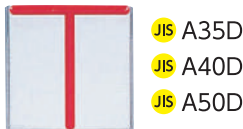
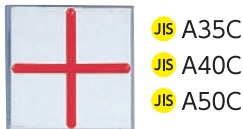
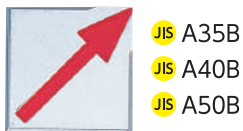
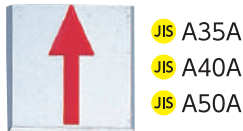

## ■ 1穴タイプ

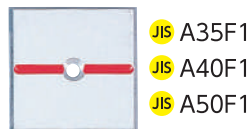
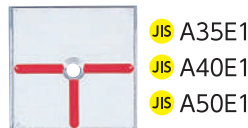
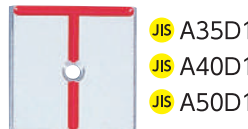
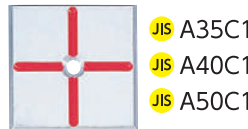
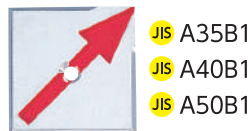
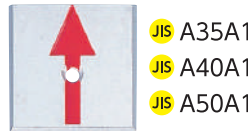

## ■ 2穴タイプ

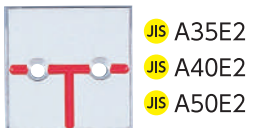
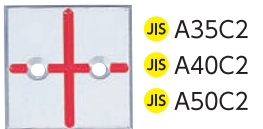
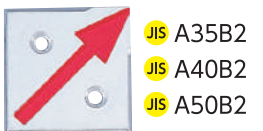
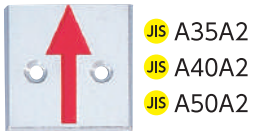

## ■ アルミ製無地タイプ

●無地タイプはJIS製品ではありません。

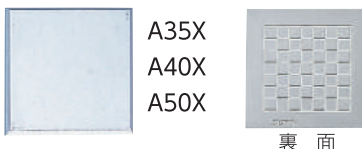

文字加工例





# 境界文字入りプレート

(単位:mm)

	A	B	H	貼付 税別単価	1穴 税別単価	2穴 税別単価
A35 (上) 境界シリーズ	35	35	3	¥280	¥360	¥440
A35 (下) 境界シリーズ				¥330	¥410	¥490
A50 (上) 境界シリーズ	50	50	4	¥380	¥420	¥460
A50 (下) 境界シリーズ				¥430	¥470	¥510
A50 (中) 境界シリーズ				—	—	¥510

梱包数10枚

## ■ 貼付タイプ

(上)境界



(下)境界

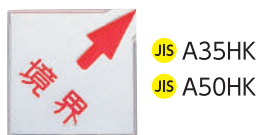

## ■ 1穴タイプ

(上)境界



(下)境界

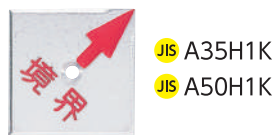

## ■ 2穴タイプ

(上)境界



(下)境界

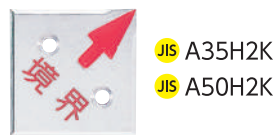
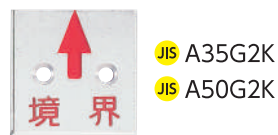

## ■ 特殊穴タイプ

(中)境界



●特殊穴タイプは JIS製品ではありません。

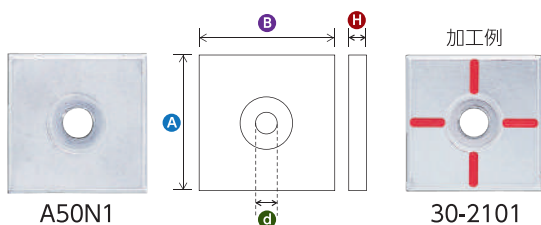

## ネイル設置用アルミプレート

(単位:mm)

品番	A	B	H	d	適合ネイル	税別単価
A50N1	50	50	5	内径：10φ 外径：20φ	No.2・3・4・5・7	¥380

※ネイルは別途承ります。

## アルミ各シリーズ標示形状

	タイプ	Aタイプ	Bタイプ	Cタイプ	Dタイプ	Eタイプ	Fタイプ	Gタイプ	Hタイプ	Xタイプ
75角	ボルト	—	—	○	○	○	○	○	○	○
60角		—	—	○	○	○	○	○	○	○
50角		JIS ○	JIS ○	JIS ○	JIS ○	JIS ○	JIS ○	JIS ○	JIS ○	○
45角	薄型ボルト	—	—	○	○	○	○	○	○	○
A50シリーズ	貼付 1穴 2穴 回転防止穴	JIS ○	JIS ○	JIS ○	JIS ○	JIS ○	JIS ○	JIS ○	JIS ○	○
A45シリーズ		—	—	—	—	—	—	JIS ○	JIS ○	—
A40シリーズ		JIS ○	JIS ○	JIS ○	JIS ○	JIS ○	JIS ○	—	—	○
A35シリーズ		JIS ○	JIS ○	JIS ○	JIS ○	JIS ○	JIS ○	JIS ○	JIS ○	○

文字加工例

A35シリーズ



A45シリーズ



A50シリーズ



熊本市加工例



鋸

プレート

アルミフリアー関連

杭・標柱

ドリル

地籍調査用品

土地家屋調査士用品

国土交通省用品

JR・高速道路用品

その他インフラ事業

# アルミ製境界用標示板(ボルトタイプ)

(単位:mm)

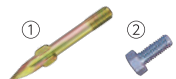
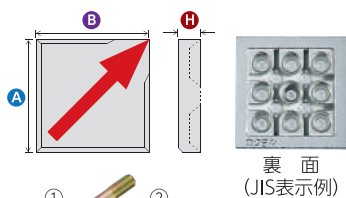

※通常②がセットになります。

ボルトタイプ	A	B	H	ボルトサイズ		税別単価
	50	50	10	①M8×70	②M8×20	¥440
	60	60	10	①M8×70	②M8×50	¥550
	75	75	10	①M10×90	②M10×50	¥750

【品番の見方】

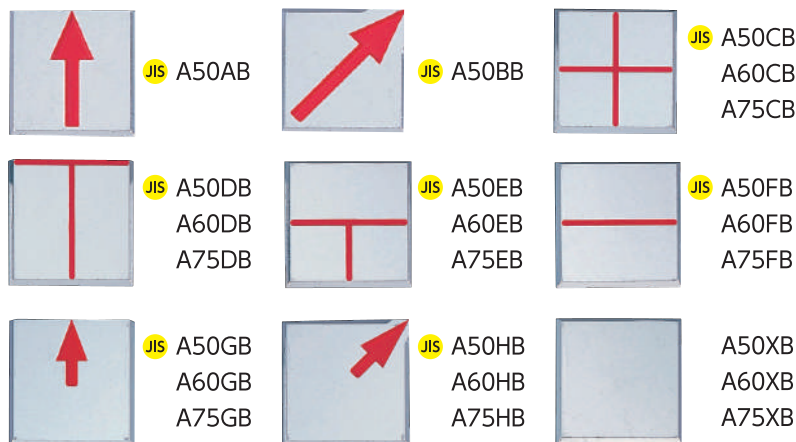
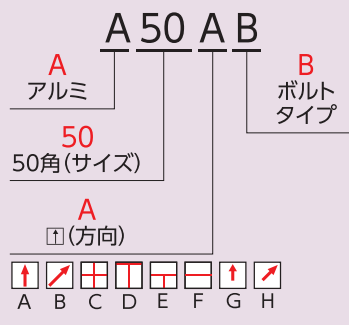

文字加工例



## 薄型ボルトタイプ

(単位:mm)

薄型ボルトタイプ	A	B	H	ボルトサイズ	税別単価
薄型ボルトタイプ	45	45	4	M8×70	¥460

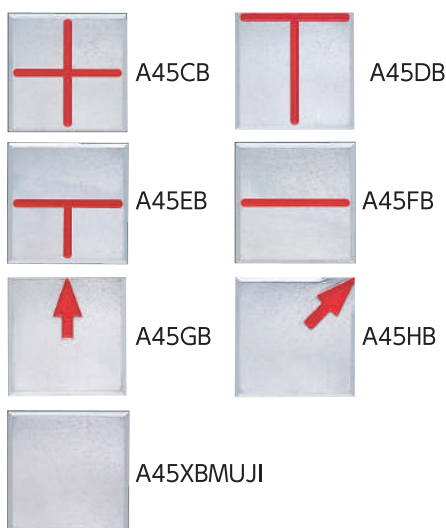
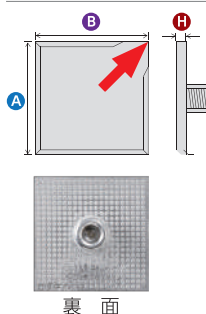

文字加工例



## 面取りなしボルトタイプ

(単位:mm)

面取りなしボルトタイプ	A	B	H	ボルトサイズ	税別単価
面取りなしボルトタイプ	45	45	10	M8×70	オープン価格

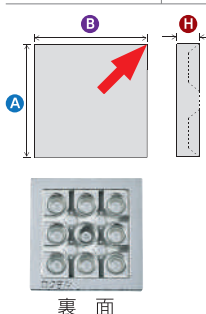

文字加工例





鋸  
プレート  
アルミフリアー関連  
杭・標柱  
ドリル  
地籍調査用品  
土地家屋調査士用品  
国土交通省用品  
JR・高速道路用品  
その他インフラマシーン

# アルミ製台形プレート

## 無地タイプ

(単位:mm)

品番	税別単価
AD412XB	¥900
AD612XB	¥1,000
AD4565GHB	¥900
AD6010GHB	¥1,200

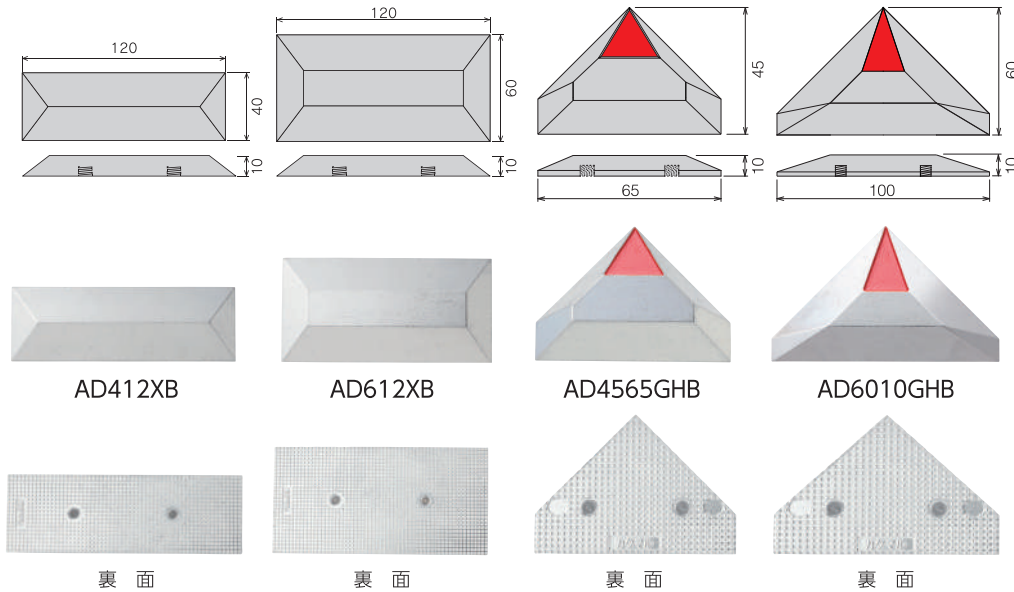

### AD412XB シリーズ (40×120×10mm)

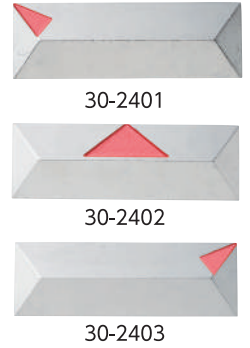

### AD612XB シリーズ (60×120×10mm)

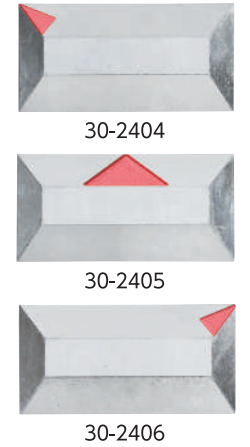

●ご指定の矢印・市町村名を彫刻可能です。

## 文字加工例

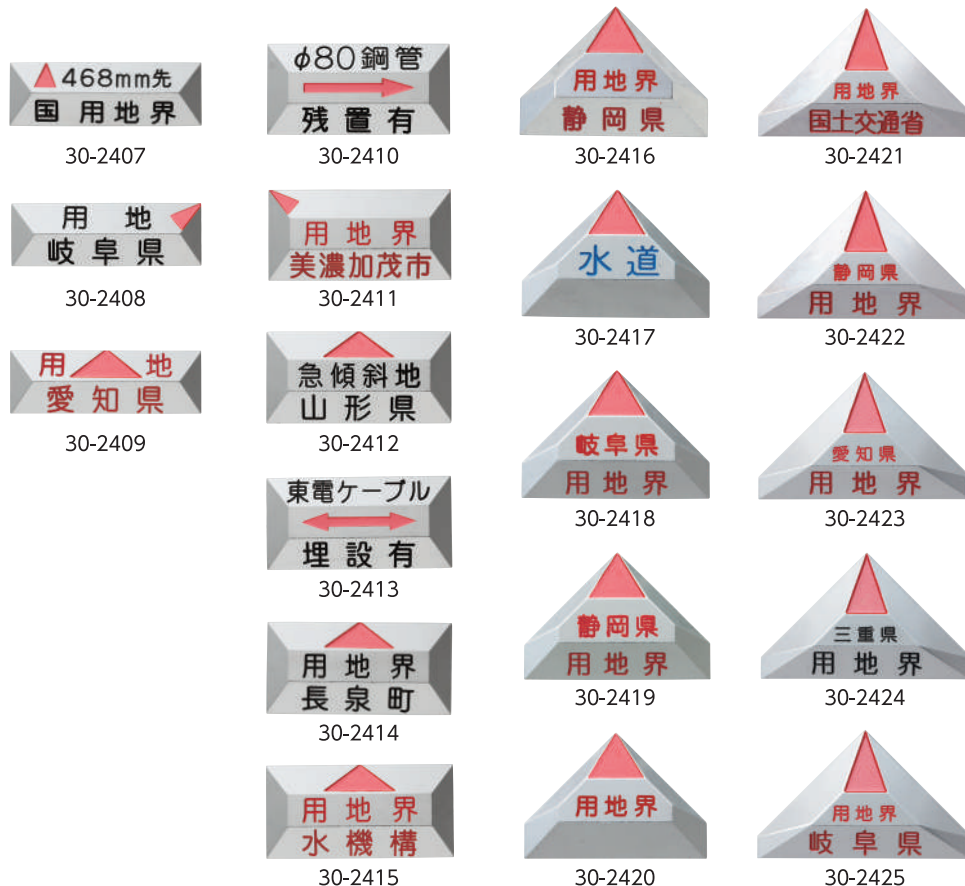

## 台形プレート用ボルト

品番	適合ビット
M525RS	10.0

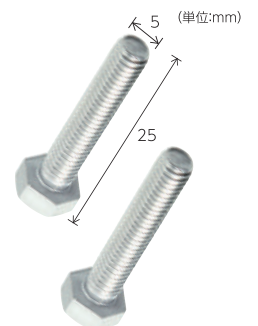

ステンレス製

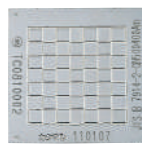
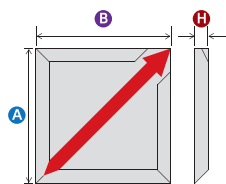

裏面  
(JIS表示例)

# アルミポイント (5mm厚)

(単位:mm)

	A	B	H	貼付 税別単価	1穴 税別単価	2穴 税別単価
AP50 シリーズ	50	50	5	¥380	¥420	¥460

梱包数10枚

【品番の見方】

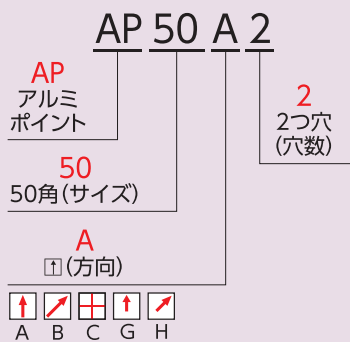

## アルミプレート用アンカー

品番	適合ビット
K425A	4.3

業界初、さびに強いアンカー

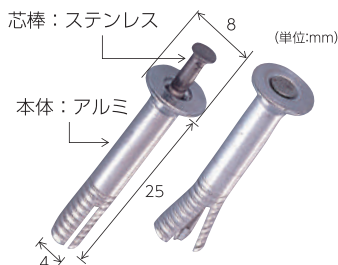

(加工例)

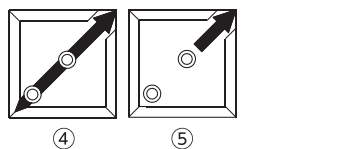
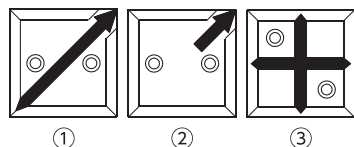

- ① 右矢・平行穴
- ② 右半矢・平行穴
- ③ 十字・対角
- ④ 全斜(角)矢・縦穴
- ⑤ 半斜(角)矢・縦穴

ご希望により穴位置の変更もできますので  
お問い合わせ下さい。

### 貼付タイプ



JIS AP50A



JIS AP50B



JIS AP50C



JIS AP50G



JIS AP50H

### 1穴タイプ

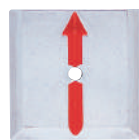

JIS AP50A1



JIS AP50B1



JIS AP50C1



JIS AP50G1



JIS AP50H1

### 2穴タイプ

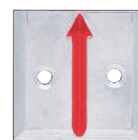

JIS AP50A2



JIS AP50B2



JIS AP50C2

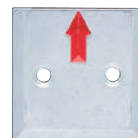

JIS AP50G2



JIS AP50H2

## 文字加工例



30-2501



30-2502



30-2503



30-2504



30-2505



30-2506



30-2507



30-2508



30-2509



30-2510



30-2511



30-2512

鋸

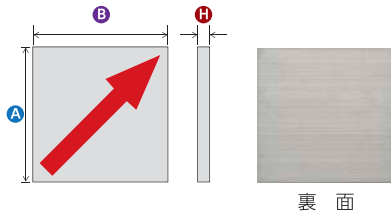

裏面

プレート

アルミリアー関連

杭・標柱

ドリル

地籍調査用品

土地家屋調査用品

国土交通用品

JR・高速道路用品

その他インフラ関連

# アルミプレート (2mm厚)

(単位:mm)

品番	A	B	H	貼付 税別単価	1穴 税別単価	2穴 税別単価
RAP35シリーズ	35	35	2	¥260	¥310	¥350
RAP40シリーズ	40	40	2	¥300	¥350	¥390
RAP50シリーズ	50	50	2	¥340	¥390	¥430

梱包数10枚

【品番の見方】

RAP 50 2 2 1

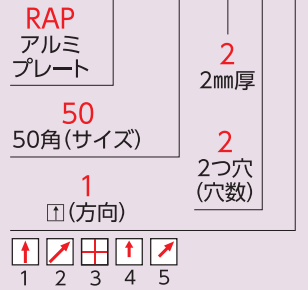

## アルミプレート用アンカー

品番	適合ビット
K425A	4.3

業界初、さびに強いアンカー

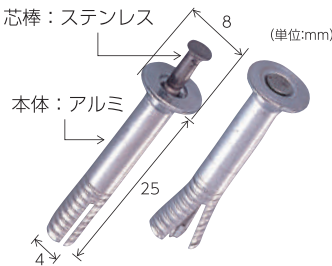

(加工例)

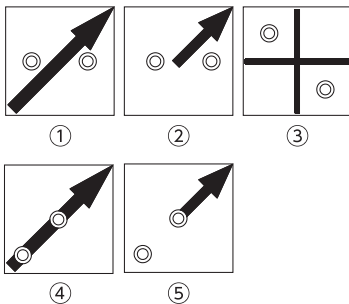

- ①右矢・平行穴
- ②右半矢・平行穴
- ③十字・対角
- ④全斜(角)矢・縦穴
- ⑤半斜(角)矢・縦穴

ご希望により穴位置の変更もできますのでお問い合わせ下さい。  
この他のサイズも特注にて作成可能です。

## ■ 貼付タイプ



RAP35201  
RAP40201  
RAP50201



RAP35202  
RAP40202  
RAP50202

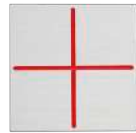

RAP35203  
RAP40203  
RAP50203



RAP35204  
RAP40204  
RAP50204



RAP35205  
RAP40205  
RAP50205

## ■ 1穴タイプ



RAP35211  
RAP40211  
RAP50211



RAP35212  
RAP40212  
RAP50212



RAP35213  
RAP40213  
RAP50213



RAP35214  
RAP40214  
RAP50214

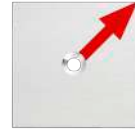

RAP35215  
RAP40215  
RAP50215

## ■ 2穴タイプ



RAP35221  
RAP40221  
RAP50221



RAP35222  
RAP40222  
RAP50222

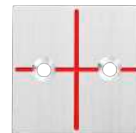

RAP35223  
RAP40223  
RAP50223



RAP35224  
RAP40224  
RAP50224



RAP35225  
RAP40225  
RAP50225

## 文字加工例



30-2601



30-2602



30-2603



30-2604



30-2605



30-2606



30-2607



30-2608



30-2609



30-2610



30-2611



30-2612



30-2613



30-2614



30-2615



30-2616



30-2617



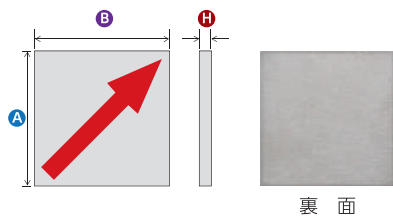

# ステンレス製境界用標示板

(単位:mm)

品番	A	B	H	貼付	税別単価	1穴 税別単価	2穴 税別単価
S35シリーズ	35	35	2	¥480	¥580	¥680	
S40シリーズ	40	40	2	¥540	¥640	¥740	
S50シリーズ	50	50	2	¥600	¥700	¥800	

梱包数10枚

【品番の見方】

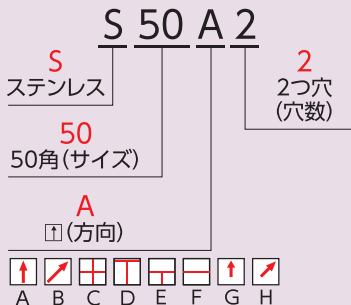

## ステンスプレート用アンカー

品番	適合ビット
K425S	4.3

さびに強いアンカー



(加工例)

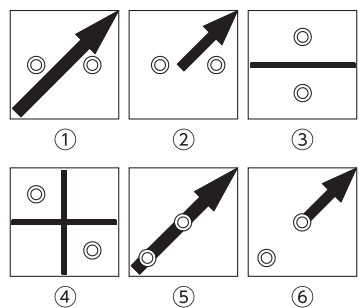

- ① 右矢・平行穴
- ② 右半矢・平行穴
- ③ 線をはさみ2穴
- ④ 十字・対角
- ⑤ 全斜(角)矢・縦穴
- ⑥ 半斜(角)矢・縦穴

ご希望により穴位置の変更もできますのでお問い合わせ下さい。

## 貼付タイプ



## 1穴タイプ

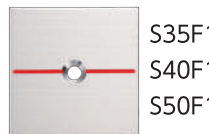

## 2穴タイプ

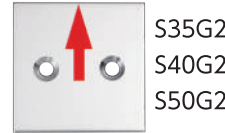
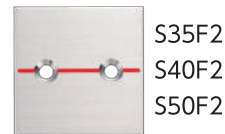
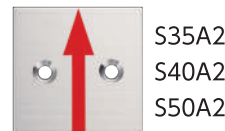

## 文字加工例



鋸

プレート

アルミリアー関連

杭・標柱

ドリル

地籍調査用品

土地家屋調査用品

国土交通省用品

JR・高速道路用品

その他インフォメーション

# 特注プレート 各種加工例 真鍮プレート

(単位:mm)



30-2801  
(50×70×2)



30-2802  
(70×70×10)

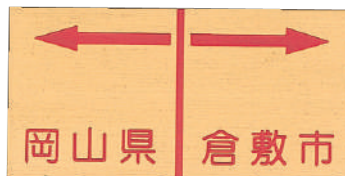

30-2803  
(50×100×2)

2mm以下の  
薄いプレートも  
作成できます



30-2804  
(50×100×2)



30-2805  
(30×60×2)  
5φ貫通穴



30-2806  
(25×25×1)



30-2807  
(35×35×1)

# アルミプレート

(単位:mm)



30-2808  
(75×75×10)



30-2809  
(75×75×10)

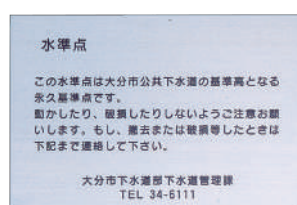

30-2810  
(100×150×2)



30-2811  
(70×100×8)



30-2812  
(70×100×8)



30-2813  
(50×85×5)



30-2814  
(45×60×5)



30-2815  
(45×60×10)



30-2816  
(50×50×10)



30-2817  
(50×70×10)  
2本足



30-2818  
(50×70×10)  
2本足



30-2819  
(50×70×10)  
2本足



30-2820  
(70×100×8)  
1本足(M10)



30-2821  
(50×100×2)



30-2822  
(75×120×4)

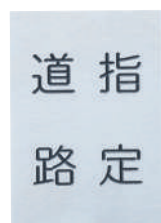

30-2823  
(100×70×8)  
2本足



30-2824  
(40×40×4)



30-2825  
(50×50×2)  
(15R付)



30-2826  
(48×48×2)

裏面はボンドが  
なじみやすい  
溝加工も可能です

## ステンレスプレート

(単位:mm)



30-2901

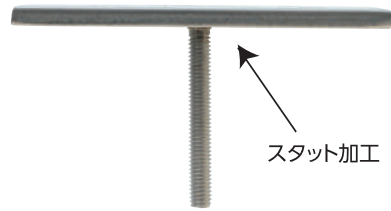

スタット加工

## アクリルプレート

(単位:mm)

測量業者登録標	
登録番号	登録第(1)-12345号
登録年月日	平成29年4月1日
商号又は名称	株式会社 カクマル
代表者氏名	代表取締役 曾根田 馨

30-2902  
(250×400×3)

ご希望の内容で製作できます。



30-2906  
(68×68×2)



30-2903  
(60×140×2)



30-2905  
(80φ×10)

Au-00	
基礎岩盤標高(E <sub>L</sub> )	実測値
孔口標高(E <sub>L</sub> )	00.000
計器標高(E <sub>L</sub> )	00.000

30-2904  
(100×150×2)

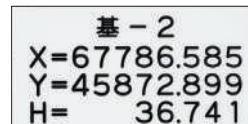

30-2907  
(50×100×2)



30-2908  
(50×50×3)



30-2909  
(50φ×5 裏彫)

### オールプラグ

(単位:mm)

品番	L	D	適合ビット	適合ビス	税別単価
MG525	25	5	5.0	4φ×25	¥20
MG630	30	6	6.0	5φ×32	¥24

※MG525は100本入り、MG630は50本入り。  
※ビスは別途承ります。

アクリルプレートなどの割れやすい物の設置時に使用します。

- ビスを締め付ける時、2本のウイングが共回りを阻止するため無理なくスムーズに取り付ける事が出来ます。
- ナイロン100%で腐らず、変質しません。

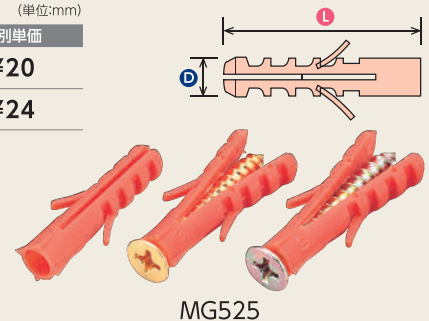

MG525

## 木札

記念品や販促品としても人気です



表



裏



# アルミクリアー関連

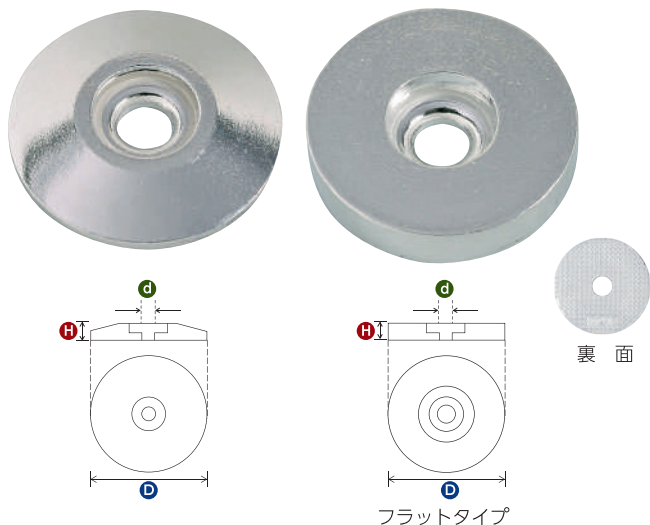

## アルミクリアー

(単位:mm)

品番	D	H	d	適合ネイル	税別単価
AC30	30φ	6	5	No.1	¥240
AC40S	40φ	6	5	No.1	¥280
AC40B	40φ	6	8	No.2・3	¥280
AC50	50φ	6	8	No.2・3	¥300
AC50B	50φ	7	10	No.2・3・4・5・7	¥300
AC60	60φ	9	10	No.2・3・4・5・7	¥400
AC40BF	40φ	8	8	No.2・3	オープン価格

## ■ アルミクリアー文字入りタイプ

品番	サイズ	適合ネイル	税別単価
AC30シリーズ	30φ	No.1	¥270
AC40BK	40φ	No.2・3	¥320
AC40BKOKUTYYOU	40φ	No.2・3	オープン価格
AC47BKTISEKI	47φ	No.2・3・4・5・7	¥350

品番	サイズ	適合ネイル	税別単価
AC50大穴シリーズ	50φ	No.2・3・4・5・7	¥350
AC50シリーズ	50φ	No.2・3	¥350

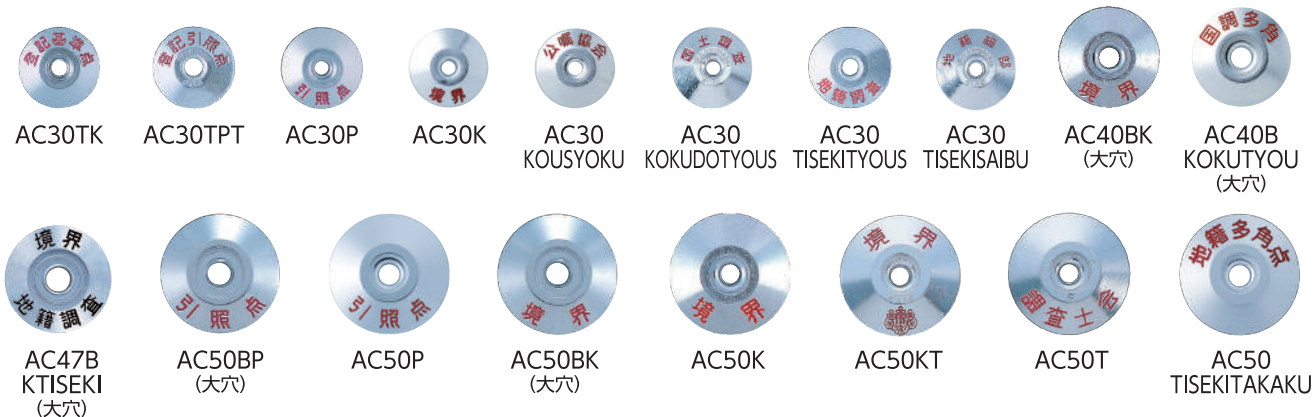

## 文字加工例



鋸

プレート

アルミクリアー関連

杭・標柱

ドリル

地籍調査用品

土地家屋調査士用品

国土交通省用品

JR・高速道路用品

その他インフラマシーン



裏面

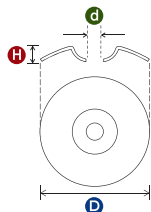

## ステンレスクリアー

(単位:mm)

品番	D	H	d	適合ネイル	税別単価
SC30	30φ	5	6	No.1	¥180
SC50B	50φ	6	10	No.2・3・4・5・7	¥200
SC50	50φ	7	8	No.2・3	¥200

### 文字加工例 (ステンレス)



30-3101  
50φ(大穴)



30-3102  
50φ

### ■ ステンレスクリアー文字入りタイプ

品番	サイズ	適合ネイル	税別単価
SC30シリーズ	30φ	No.1	¥230

品番	サイズ	適合ネイル	税別単価
SC50B大穴シリーズ	50φ	No.2・3・4・5・7	¥250
SC50シリーズ	50φ	No.2・3	¥250

SC30TK	SC30P	SC30J	SC30JT	SC30K	SC30KT		
SC50TK	SC50UK	SC50BP (大穴)	SC50P	SC50J	SC50BPTM (大穴)	SC50BKTM (大穴)	SC50BKT (大穴)
SC50KT	SC50KKT	SC50BTT (大穴)	SC50TT	SC50CC	SC50CH	SC50TC	SC50 SAIBUZUKON

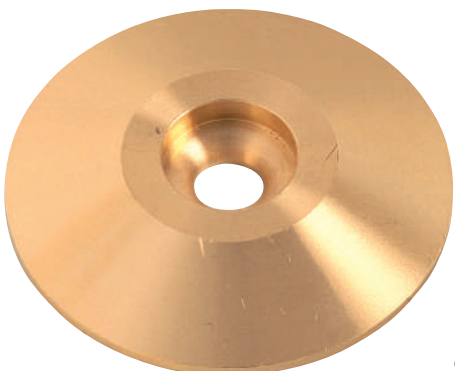

裏面

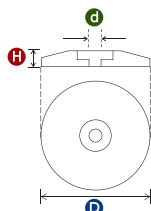

## ブラスクリアー (真鍮製)

(単位:mm)

品番	D	H	d	適合ネイル	税別単価
BC50B	50φ	7	10	No.2・3・4・5・7	¥450
BC50S	50φ	7	8	No.2・3	¥450

### 文字加工例 (真鍮)



30-3103  
50φ(大穴)



30-3104  
50φ(小穴)



30-3105  
50φ(小穴)



30-3106  
50φ(小穴)

鋸

プレート

アルミクリアー関連

杭・標柱

ドリル

地籍調査用品

土地家屋調査士用品

国土交通省用品

JR・高速道路用品

その他インフラマシーン

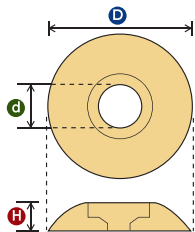

## プラ座

(単位:mm)

品名	D	H	d	適合ネイル	梱包数	税別単価
プラ座NO.2	27	4	5	No.01・1	100枚	¥17
プラ座NO.3	48	7	10	No.2・3・4・5・7	20枚	¥33

●梱包数単位でのご注文をお願いします。

### ■ NO.2



PNO2R



PNO2Y



PNO2W



PNO2B



PNO2G



NEW PNO2P



NEW PNO2MG

### ■ NO.3



PNO3R



PNO3Y



PNO3W



PNO3B



PNO3G



NEW PNO3P



NEW PNO3MG

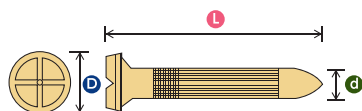

## クロスネイル

クリアー商品やプラ座と併用して使用できます。

(単位:mm)

品番	d	D	L	適合プラザ	梱包数	税別単価	適合ピット	用途
NO.01	4	6	27	NO.2	100本	¥11	SDS035S	コンクリート用
NO.1	5	9	43		100本	¥19	SDS040S	
NO.2	7	15	55	NO.3	100本	¥42	SDS070L	アスファルト用
NO.3	7	15	80		100本	¥50	SDS070L	
NO.4S	9	20	56		100本	¥110	SDS085L	—
NO.4	9	20	105		50本	¥89	SDS085L	砂利道用
NO.5	9	20	130		50本	¥106	SDS085L	
NO.7	9	20	205	50本	¥144	—		

●梱包数単位でのご注文をお願いします。

### ■ NO.01

27mm



### ■ NO.1

43mm



### ■ NO.2

55mm



### ■ NO.3

80mm



### ■ NO.4S

56mm



### ■ NO.4

105mm



### ■ NO.5

130mm



### ■ NO.7

205mm





文字加工例 (ホットスタンプ)

品名	適合ネイル	梱包数	入力文字	税別単価
プラ座NO.2	No.01・1	100枚	上下どちらかに入れたとき	¥80
			上下に入れたとき	¥140
プラ座NO.3	No.2・3・4・5・7	20枚	上下どちらかに入れたとき	¥110
			上下に入れたとき	¥170

- 文字型が必要となり文字色を選ぶことが可能です。
- 文字の色は白・黒・赤・金・銀がございますのでご指定ください。

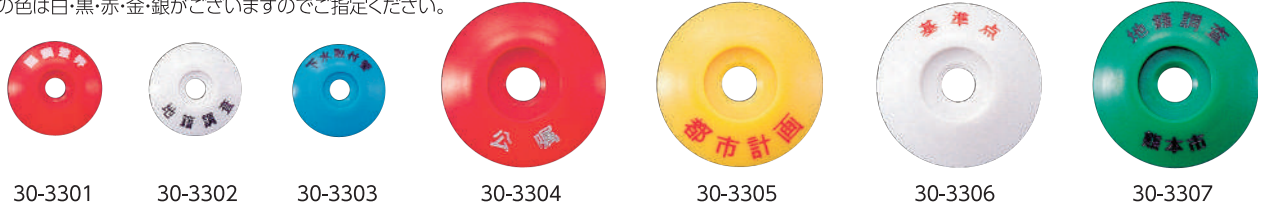

文字加工例 (レーザー加工)

品名	適合ネイル	梱包数	入力文字	税別単価
プラ座NO.2	No.01・1	100枚	上下どちらかに入れたとき	¥80
			上下に入れたとき	¥100
プラ座NO.3	No.2・3・4・5・7	20枚	上下どちらかに入れたとき	¥90
			上下に入れたとき	¥110

- 型は不要です。但し、文字色の選択ができかねます。

※文字・マーク・連番はすべて黒色系での対応となります。

※マーク(ロゴ)を入れる際は、aiデータまたはdxfデータをご準備ください。提供が無い場合は別途データ作製料金が発生いたします。

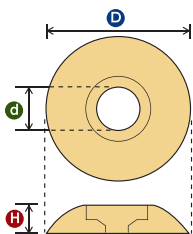
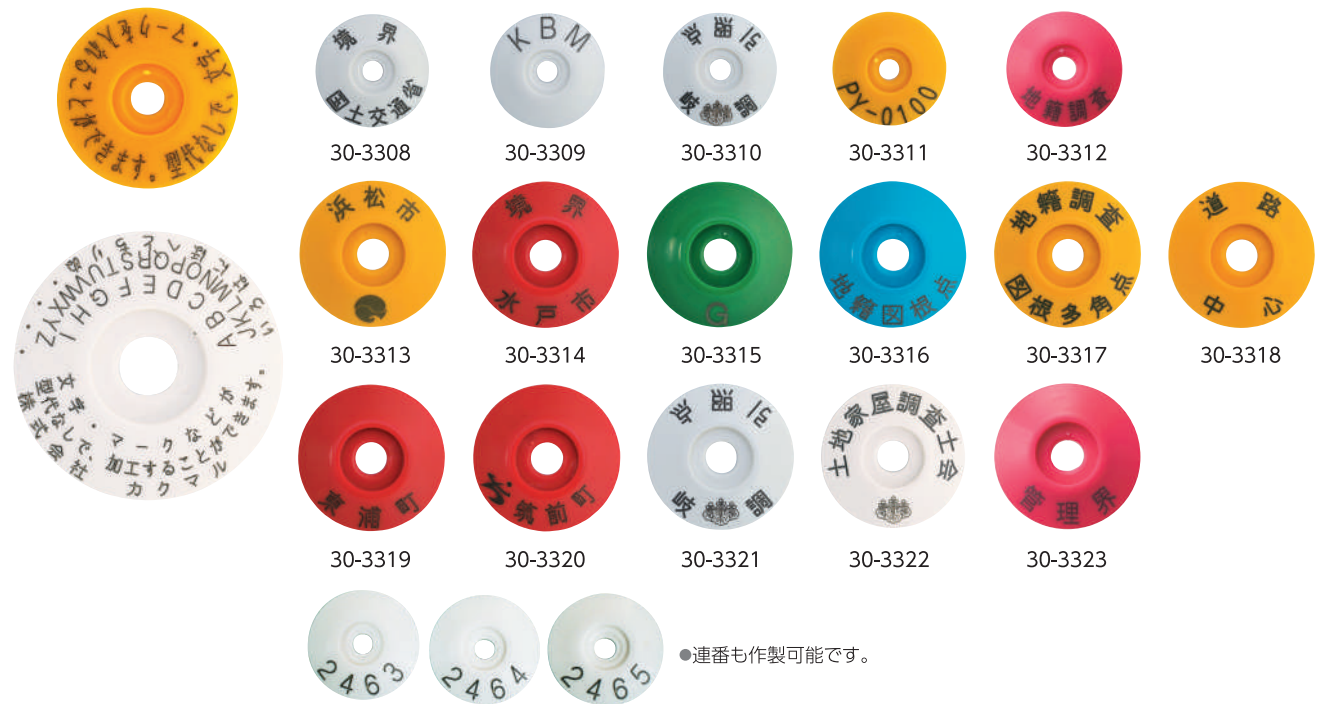

NEW 蓄光プラ座

(単位:mm)

品名	D	H	d	適合ネイル	税別単価
蓄光プラ座NO.2	27	4	5	No.01・1	¥150
蓄光プラ座NO.3	48	7	10	No.2・3・4・5・7	¥600

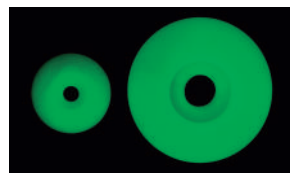

使用例

ほのかな光を出す目じるしで転落、転倒事故を防ぎます。

# 杭・標柱

様々な材質の杭をご用意しております。(プラスチック杭・木杭・コンクリート杭)  
用途に応じてご指定下さい。

## プラスチック境界杭



株式会社 **リプロ**



経済産業省選定グッド・デザイン商品  
地球にやさしいデザイン賞、受賞

### デルタミニ30・デルタミニ40

(単位:mm)

品名	A	B	L	重量	税別単価
デルタミニ30	30	30	300	140g	¥170
デルタミニ40	30	30	400	170g	¥180

- キャップの色は赤・青・黄・白がございますので、ご指定ください。
- キャップの頭部の形状は各種ございますので、ご指定ください。
- 梱包数は50本です。

■ **デルタミニ30** エコ製品



■ **デルタミニ40** エコ製品 JIS

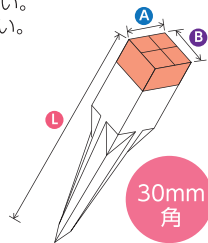

#### 頭部キャップタイプ

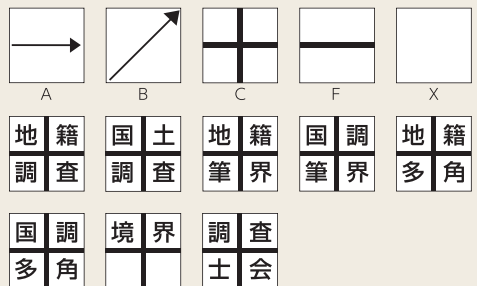

#### アルミナンバープレート専用キャップ「プレートくん」



●詳しくはP.037をご覧ください

### デルタA45・カールイA30・カールイA60

(単位:mm)

品名	A	B	L	重量	税別単価
デルタA45	45	45	450	350g	¥320
カールイA30	45	45	300	250g	¥320
カールイA60	45	45	600	600g	¥410

- キャップの色は赤・青・黄・白がございますので、ご指定ください。
- キャップの頭部の形状は各種ございますので、ご指定ください。
- 梱包数は20本です。

■ **デルタA45** エコ製品 JIS



■ **カールイA30**



■ **カールイA60** エコ製品 JIS

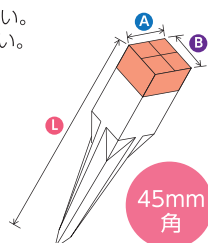

#### 頭部キャップタイプ

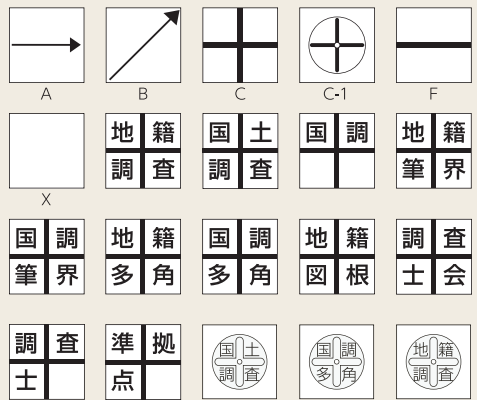

#### アルミナンバープレート専用キャップ「プレートくん」



●詳しくはP.037をご覧ください

鋸

プレート

アルミフリアー関連

杭・標柱

ドリル

地籍調査用品

土地家屋調査士用品

国土交通省用品

JR・高速道路用品

その他インフラ用

## カーライBA45・カーライBA60

(単位:mm)

品名	A	B	L	重量	税別単価
カーライBA45	70	70	450	950g	¥480
カーライBA60	70	70	600	1.0kg	¥530

- キャップの色は赤・青・黄・白がございまして、ご指定ください。
- キャップの頭部の形状は各種ございまして、ご指定ください。
- 梱包数は10本です。

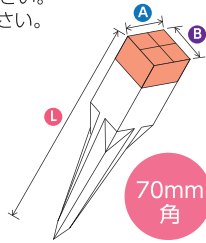

### ■ カーライBA45

工口製品 JIS



### ■ カーライBA60

工口製品 JIS



### 頭部キャップタイプ

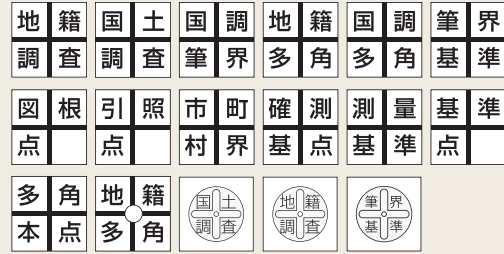
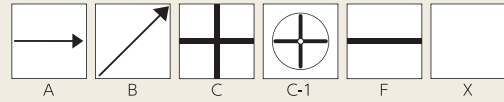

### アルミナンバープレート専用キャップ「プレートくん」

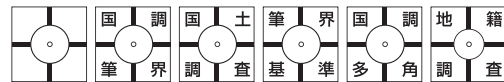

●詳しくはP.037をご覧ください

## 図根点杭

(単位:mm)

品名	A	B	L	重量	税別単価
図根点杭A	90	90	600	2.0kg	¥1,780
図根点杭B	90	90	700	2.2kg	¥1,890
図根点杭C	90	90	900	3.3kg	¥2,470

- キャップの色は赤・青・黄・白がございまして、ご指定ください。
- キャップの頭部の形状は各種ございまして、ご指定ください。
- 梱包数は5本です。

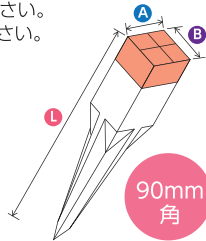

### ■ 90角タイプ JIS



### 頭部キャップタイプ

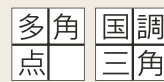

### プラスチック杭キャップ側面 (ホットスタンプ) 加工例

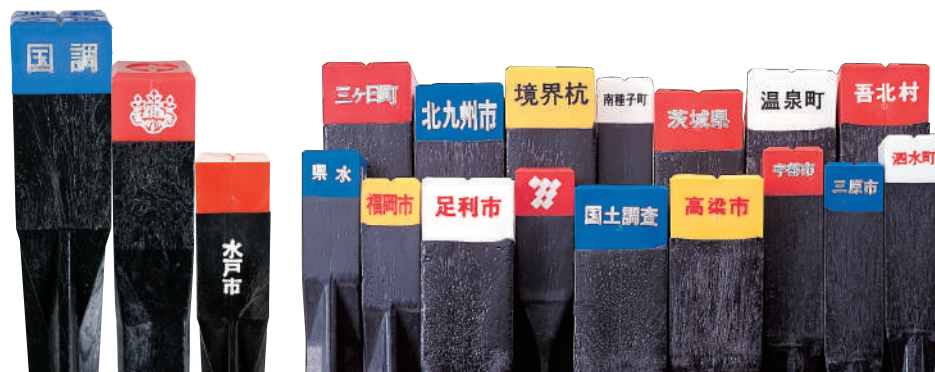

- 側面にホットスタンプ加工をすることもできますので、ご相談ください。(※別途、加工費がかかります。)
- 加工面・文字色をご指定ください。



鋸  
プレート  
アルミリアー関連  
杭・標柱  
ドリル  
地籍調査用品  
土地家屋調査士用品  
国土交通省用品  
JR・高速道路用品  
その他インフラ事業

## アルミキャップ杭

品名	A	B	L	重量	税別単価
アルミキャップ杭(BA45タイプ)	70	70	450	950g	¥1,500
アルミキャップ杭(BA60タイプ)	70	70	600	1.0kg	¥1,500

●キャップの頭部の形状は各種ございますので、ご指定ください。  
●梱包数は10本です。

### ■BA45タイプ



### ■BA60タイプ

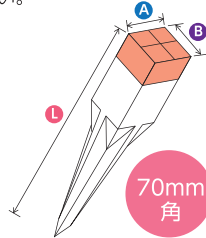

70mm  
角

## 頭部キャップタイプ



### 頭部刻印加工例



(中心に小さい十字入り)



保護キャップ  
打ち込み用に頭部つぶれ防止  
保護キャップが、1梱包に  
1個セットしてあります。

## 仮杭

品名	A	B	H	重量	税別単価
仮杭 (赤)	35	400	4	50g	¥70
仮杭 (白)	35	400	4	50g	¥70
仮杭 (白) 赤テープ付	35	400	4	50g	¥90

●梱包数は200本です。



使用例

めじるしテープと  
一緒にご使用頂くと、  
より自立します。

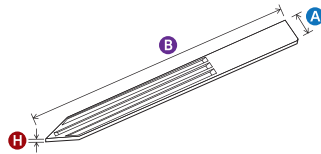

厚み4mm、軽量タイプ。大量運搬に最適。  
テープやヒモを付けやすい形状。  
裏面は特殊加工でマジックでも簡単に記入できます。

仮杭 (赤)



仮杭 (白)



仮杭 (白) 赤テープ付



## NEW リプロ かぐや杭

品名	A	B	H	重量	税別単価
かぐや杭 (ピンク)	35	4	300	50g	¥90
かぐや杭 (赤)	35	4	300	50g	¥90
かぐや杭 (ピンク)	35	4	400	50g	¥170

●梱包数は200本です。



三日月形状で  
強度が大幅UP。  
ハンマーでの  
打ち込みもできる。

待望の400mmタイプが新登場!  
強度UPした新配合で打ち込みも問題なし。

かぐや杭 (ピンク)



かぐや杭 (赤)



### レーザー加工例

かぐや杭 (ピンク)



かぐや杭 (赤)



## ストレート杭

長さ	(単位:mm)							
辺長	450	500	600	700	750	800	900	1000
45角	¥360	¥410	¥440	¥530	¥580	¥670	¥760	¥900
50角	—	—	¥570	¥660	¥700	¥840	—	—
60角	—	—	¥810	¥930	—	—	—	—
70角	¥780	¥880	¥1,090	¥1,300	¥1,380	¥1,610	¥1,810	¥2,010
90角	¥1,730	¥1,890	¥2,240	¥2,580	¥2,830	¥3,270	¥3,620	¥4,030

※税別単価

測量用杭としてでなく農業用資材、  
ガーデニング用品としても最適。



90角は2000mmまで製作可能です。

●50角・60角に関しては、別途キャップチャージ料が  
かかります。



## プレートくん アルミナバープレート専用のキャップで、デルタシリーズ・カーライシリーズに対応します

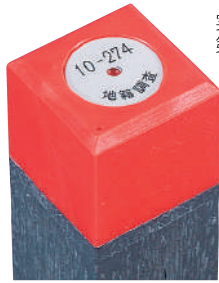

実用新案登録番号  
第2131670号

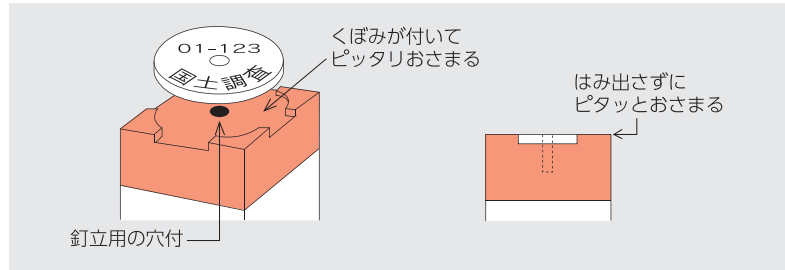

鉄

プレート

アルミナバー関連

杭・標柱

ドリル

地籍調査用品

土地家屋調査士用品

国土交通省用品

JR・高速道路用品

その他インフラ用



## ワンタッチピン“くら〜げ”

品名	梱包数	税別単価
ワンタッチピン“くら〜げ”	100	¥10

- ワンタッチピンは、リプロ製プレートくんタイプの杭のみの対応となります。
- アルミナバープレート大穴タイプにも対応しています。

アルミナバープレートをワンタッチで簡単に固定。  
ステンレス製でさびにくく、ポールも立てやすい!  
アルミナバープレートと一緒にご使用ください。ベストフィット!



めだちっく棒

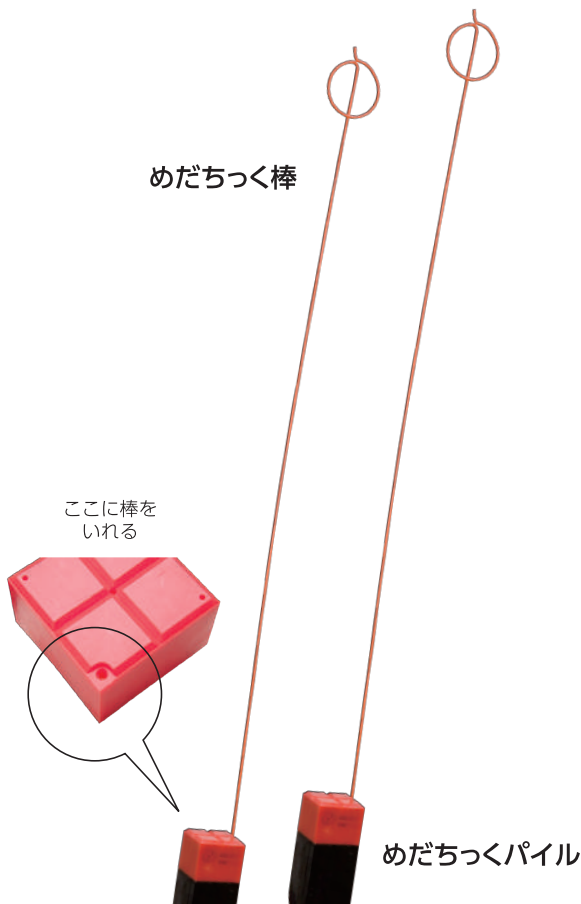

## めだちっくパイロ

品名	梱包数	税別単価
デルタA45	20本	¥350
カーライA60		¥440
カーライBA45	10本	¥510
カーライBA60		¥560

専用杭のめだちっくパイロに、めだちっく棒を差し込み、めじるしテープをつければ、とてもめだちっく。作業進行中の測量杭をすぐ探せます。もちろん単品の注文もOK!

### 頭部キャップタイプ

デルタA45・カーライA60タイプ

カーライBA45・BA60タイプ

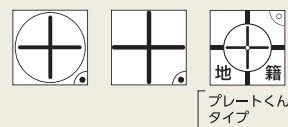

## めだちっく棒

(単位:mm)

品名	サイズ	税別単価
めだちっく棒	3.2φ×800	¥95

- 梱包数は100本です。
- めじるしテープと一緒にご使用頂くと、より目立ちます。

**特長** 作業進行中の測量杭をすぐ探せます。回収すれば再利用が可能です。



## パイルザック

(単位:mm)

品番	サイズ (外寸)	税別単価
PZET	幅350×奥行160×高さ580	¥10,000

プラスチック杭デルタA45なら20本、  
カールイBA60なら10本を収納可能!!



特長

### さらに頑丈

生地はテリレン製(ポリエステル系合成繊維)。  
裏面は防水コーティングで雨や水にも抜群の耐久性!  
縫い目にバイアステープを使用し、丈夫さアップ!

### 細かい気配り

スプレー缶や測点マーカ等の小物が入る  
便利な収納ポケット付き。(3ヶ所)

## キャリーザックザック

(単位:mm)

サイズ (外寸)	税別単価
幅380×奥行280×高さ380	¥36,000



特長

### 都市部の現場作業にピッタリのキャリーリュックです。

町の中の作業で威力を発揮します。  
重さ3.7kgの軽量設計。

## 抜けるんジャーミニ(30角用) & エース A(45角用)

(単位:mm)

品名	税別単価
抜けるんジャーミニ(30角用)	¥8,500
抜けるんジャーエース(45角用)	¥9,000

テコの原理で誰でも簡単に杭が抜けます。



注意

地上部が短い場合  
(キャップ部+5mm未満)は  
抜けません。

## ウエイトハンマーロット

(単位:mm)

セット内容	サイズ (外寸)	税別単価
突き棒	長さ1300	¥27,000
ウエイトロット	長さ780	

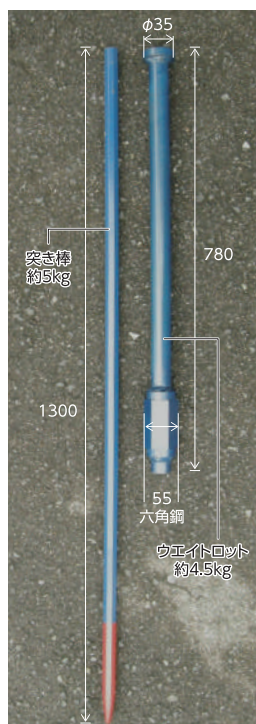

かたい砂利土も楽に穴あけ  
突き棒と、ウエイトロットの2本セット



使用例

特長

### ウエイトロットのみを持ち上げ、落とすだけです

突き棒は、穴中心に当てたまま狙い打ちができ、ポイントはずさないで作業が可能。  
ロットの首を回転し、穴を大きくしながら軟らかくして、スコップと併用し穴開けを行います。効率良く穴開け作業が出来ます。

鋸

プレート

アルミリアー関連

杭・標柱

ドリル

地籍調査用品

土地家屋調査士用品

国土交通省用品

JR・高速道路用品

その他・インフラ・その他

鉄

プレート

アルミフリアー関連

杭・標柱

ドリル

地籍調査用品

土地家屋調査士用品

国土交通省用品

JR・高速道路用品

その他インフラマシーン

## エタプロン杭

(単位:mm)

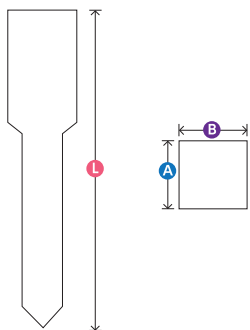

品名	A	B	L	文字	梱包数	税別単価	
エタプロン角型	35cm	30	30	350	—	200本	¥300
	50cm	50	50	500	界	50本	¥600
	55cm	55	55	550	界	50本	¥830
	75cm	55	55	750	界	50本	¥1,100
	120cm	60	60	1200	—	20本	¥3,250
	150cm	100	100	1500	—	6本	¥10,000

● 梱包数単位でのご注文をお願いします。



50cm  
角型タイプ

● 色は赤か黄からお選び下さい。



75cm  
角型タイプ



120・150cm  
角型タイプ

● 色は白が標準色となり、写真のような文字加工が可能です。(シルク印刷)  
● 120cmタイプは通常赤キャップとなります。

水道用	消火用	ガス用	油用	電力
SPW-1 	SPS-1 消火 	SPG-1 ガス 	SPO-1 油 	SPE-1 
SPW-2 	SPS-2 消火 	SPG-2 ガス 	SPO-2 油 	SPE-2 
SPW-3 	SPS-3 消火 	SPG-3 ガス 	SPO-3 油 	SPE-3 
SPW-4 	SPS-4 消火 	SPG-4 ガス 	SPO-4 油 	SPE-4 電 
SPW-5 	SPS-5 消火 	SPG-5 ガス 	SPO-5 油 	SPE-5 

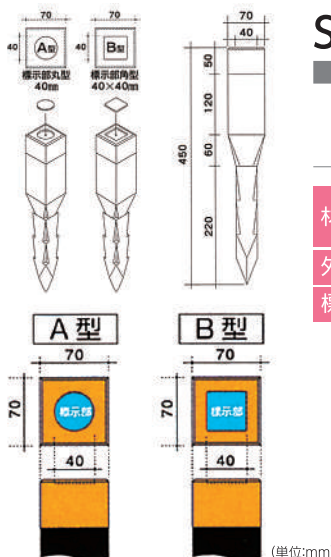

## SPパイル

(単位:mm)

品番	型式	税別単価
SPPILE	A型	¥3,400
	B型	¥3,400

材質	再生PE/PP製(本体) ABS樹脂(標示プレート)
外径寸法	70×70×450mm
標示部形状	A型B型からお選びください。

特長

### 1. 標示部の形状は2タイプ

(A) 丸型40φ (B) 角型40×40

(単位:mm)

### 2. 優れた視認性

流体種別ごとに、色分けされた本体頭部の標示プレートで管種と方向を明確に示します。別注表記も短納期です。

### 3. 丈夫で扱いやすい

樹脂製の為、軽量ながら破壊しにくく、扱いが容易です。

## 砂防指定地・急傾斜地崩壊危険区域・地すべり防止区域用境界標柱



30-4101

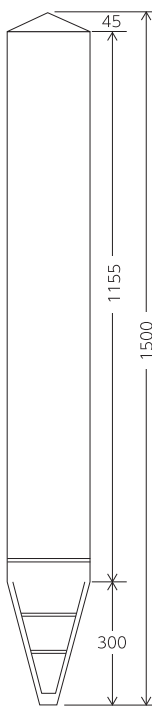
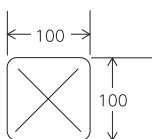

(単位:mm)

### ランドマーク

材質	白色合成樹脂中空成型品
サイズ	100×100×1500mm
重量	約2kg
表示	特殊技法印刷

#### 特長

#### 1. 耐久性が大

特殊合成樹脂製で風化や腐蝕の心配もなく、優れた耐久性を誇ります。

#### 2. 堅牢

高品質素材と肉厚設計で強度が大で耐衝撃性にも優れています。

#### 3. 軽量

合成樹脂中空成型品なので、大変軽量で現場への搬出搬入・施工が簡易です。

※文字は特殊印刷、またはカット文字ラミネート加工したのになります。



30-4102

●通常:プラスチックキャップ



頭部を本体材質と同じで四角錐にもできます。

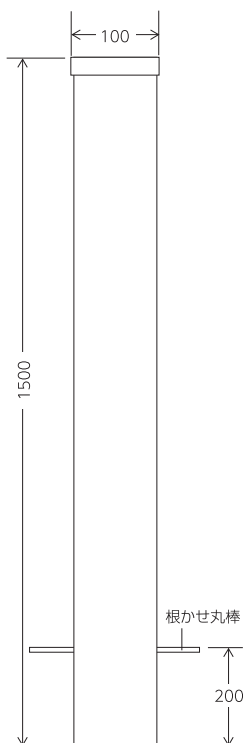

(単位:mm)

### 耐蝕 アルミ角柱

材質	耐蝕アルミ製角柱 JIS H4100 A6063S-T5 上部=プラスチックキャップ
サイズ	100×100×1500mm 厚:2.5mm
重量	約4.2kg
表面	白色アクリル樹脂焼付け 塗装仕上げ
表示	カットシート貼付およびシルクスクリーン
付属品	根かせ丸棒・1本

●ご希望によりオーバーラミネート加工(透明フィルム圧着加工)を申し受けれます。

#### 特長

●アルミ角柱はJIS規格の引抜材を使用

●表示には『3Mハイテックブラック』スコッチカルシート(JS-1503-XL)のカット文字を貼付。  
(一部シルク印刷の場合もあり)



鋏

プレート

アルミフリアー関連

杭・標柱

ドリル

地籍調査用品

土地家屋調査士用品

国土交通省用品

JR・高速道路用品

その他・インフォーマーシン

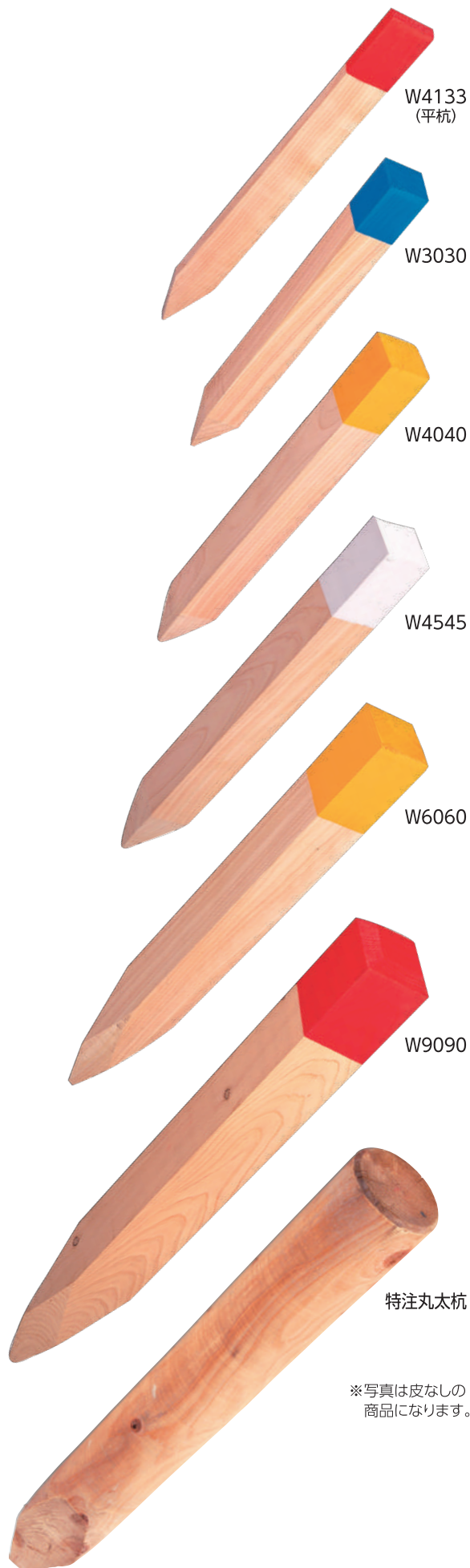

※写真は皮なしの商品になります。

## 木杭

(単位:mm)

品番	A	B	L	梱包数	色有税別単価	色無税別単価
W4133(平杭)	40	10	330	100	¥37	¥28
W4140(平杭)	40	10	400	100	¥40	¥32
W3030	30	30	300	50	¥58	¥46
W3040	30	30	400	50	¥61	¥50
W3045	30	30	450	30	¥66	¥55
W3050	30	30	500	30	¥70	¥58
W3060	30	30	600	30	¥80	¥68
W4040	40	40	400	20	¥93	¥74
W4545	45	45	450	20	¥101	¥83
W4550	45	45	500	20	¥118	¥100
W4560	45	45	600	20	¥145	¥127
W4590	45	45	900	12	¥263	¥245
W6045	60	60	450	12	¥208	¥175
W6060	60	60	600	12	¥243	¥210
W6090	60	60	900	9	¥436	¥400
W7575	75	75	750	4	¥600	¥550
W9060	90	90	600	4	¥670	¥610
W9075	90	90	750	4	¥920	¥860
W9090	90	90	900	4	¥1,120	¥1,060

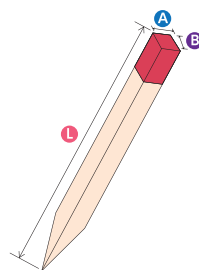

材質は杉です (杢もございます)

- 頭部は赤・青・黄・白その他に色付けできます。ご指定下さい。
- その他、特殊なサイズもご相談下さい。
- W4133・W4140・W4545・W6060には一面削り加工を施してあります。

※写真は四面削り加工を施したものです。実物とは異なります。

## 国土地理院用 (桧材使用)

(単位:mm)

品番	A	B	L	税別単価
WTIRIIN	60	60	1000	¥2,700

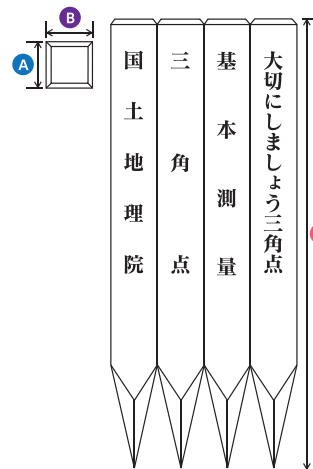

※上部より約60cm以内に文字が入ります。



WTIRIIN

災害用木杭加工例

●文字加工は別途料金がかかります。

カタログ番号	A	B	L
30-4301	55	55	600

(単位:mm)

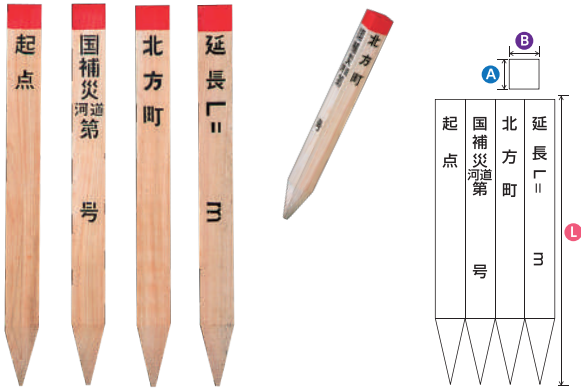

30-4301

カタログ番号	A	B	L
30-4302	45	45	500

(単位:mm)

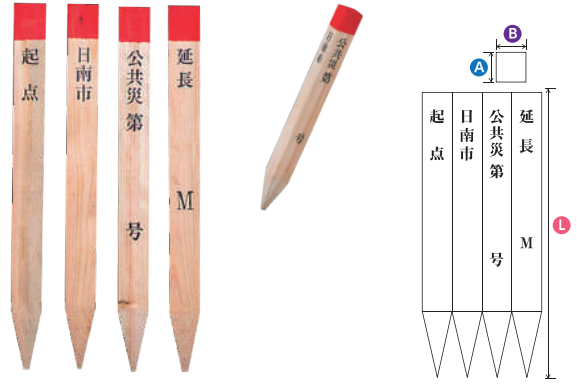

30-4302

カタログ番号	A	B	L
30-4303	60	60	900

(単位:mm)

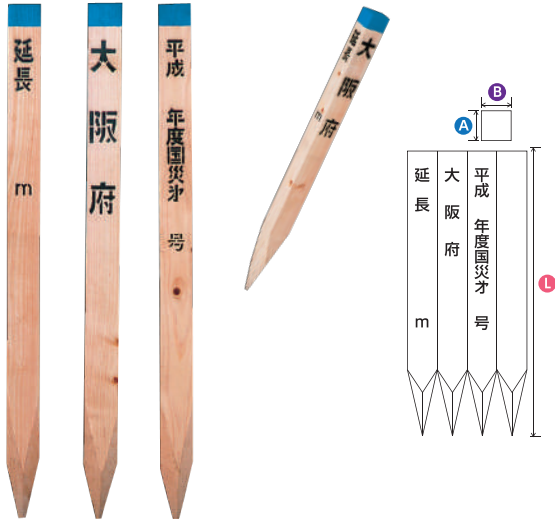

30-4303

カタログ番号	A	B	L
30-4304	45	45	600

(単位:mm)



30-4304

災害用では  
黒色の木杭が  
よく使用されます。

文字加工例

カタログ番号	A	B	L
30-4305	45	45	450

(単位:mm)

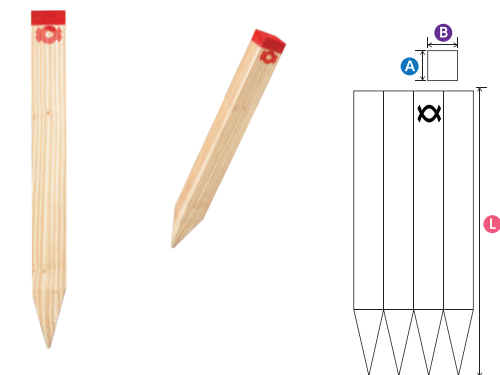

30-4305

カタログ番号	A	B	L
30-4306	120	120	1800

(単位:mm)

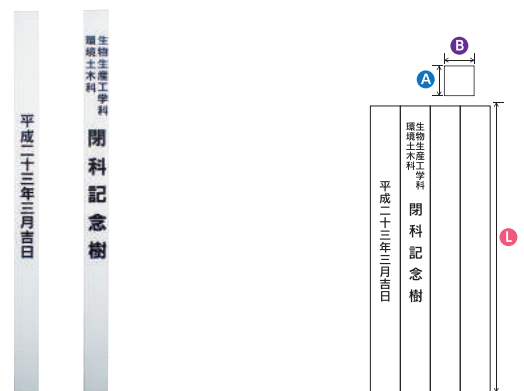

30-4306

## 軽量コンクリートラボス境界標

(単位:mm)

品番	寸法			税別単価	用途	重量 (kg)	鉄筋	
	A	B	L				主鉄筋	帯鉄筋
K7045	70	70	450	¥600	一般測量・市町村	4.2	3.2φ 2本	3.2φ 2本
K7560	75	75	600	¥750	一般測量・区画整理	6.4	3.2φ 2本	3.2φ 3本
K9060	90	90	600	¥1,050	一般測量・区画整理	9.2	3.2φ 4本	3.2φ 3本
K1060	100	100	600	¥1,250	一般測量・市町村	11.4	3.2φ 4本	3.2φ 3本
K1070	100	100	700	¥1,450	地籍図根三角点	13.3	3.2φ 4本	3.2φ 4本
K1075	100	100	750	¥1,550	旧日本道路公団基準点	14.3	3.2φ 4本	3.2φ 4本
K10100	100	100	1000	¥2,450	一般測量・県仕様・特定距離標	19.0	3.2φ 4本	3.2φ 5本
K1260	120	120	600	¥2,100	一般測量・確定測量	16.4	6φ 4本	3.2φ 3本
K1270	120	120	700	¥2,350	一般測量・確定測量	19.2	6φ 4本	3.2φ 4本
K1290★	120	120	900	¥2,900	国土交通省用地境界	24.6	6φ 4本	3.2φ 6本
K1290	120	120	900	¥2,900	防衛省	24.6	10φ 4本	10φ 8本
K12100	120	120	1000	¥3,300	県仕様	27.4	6φ 4本	3.2φ 5本
K1375★	130	130	750	¥2,900	農林水産省・文部科学省 (史跡・境界)	24.1	6φ 4本	3.2φ 4本
K1390★	130	130	900	¥3,400		28.9	6φ 4本	3.2φ 5本
K13120★	130	130	1200	¥4,700		38.6	6φ 4本	6φ 5本
K1560★	150	150	600	¥3,850	東京都仕様	25.6	6φ 4本	6φ 3本
K1590★	150	150	900	¥4,950	東京都仕様	38.4	6φ 4本	6φ 5本
KK12120★	120	120	1200	¥5,850	河川距離標(十字ステンリベット付)	32.9	10φ 4本	6φ 5本
KK15120★	150	150	1200	¥7,400	河川距離標(十字ステンリベット付)	51.3	10φ 4本	6φ 5本
KE165	165φ		660	¥8,250	エンビ管(公共基準点)	27.4	6φ 4本	6φ 2本
KB0IDO	200φ		650	¥11,000	ボイド管(国土地理院水準点)	38.7	6φ 4本	6φ 4本
KJ65	650	650	130	¥14,300	基準点用上面舗装	69.3	6φ 8本	—
KJ100	1000	1000	100	¥15,400	河川距離標用上面舗装	170.5	6φ 8本	—
KS25	250	250	60	¥1,550	公共基準点用底盤石(銅板入り)	7.1	6φ 4本	6φ 4本
KS35	350	350	150	¥3,300	河川距離標用底盤石	27.4	6φ 8本	—
KS500	500	500	150	¥7,700	河川距離標用底盤石	67.8	6φ 8本	—
KT62	620	620	360	¥38,500	地下埋設ボックス(銘板別途)	236.3	—	—
KR30	300φ		90	¥1,550	屋上点台座	4.8	—	—

※側面に境界標・三角点・多角点・その他ご注文に応じて文字入れができますのでご相談下さい。

※★は側面面取タイプになります。

※側面ネーム入は、別途価格になります。

※送料別途

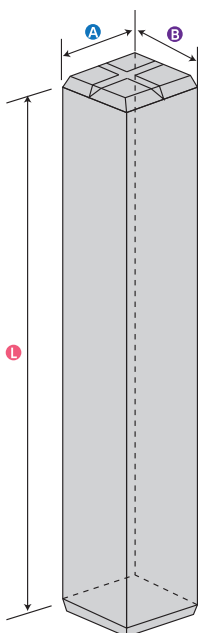

特長

ラボスは、アサノライト(膨張性頁岩を破碎・焼成した高性能軽量骨材)を使用した軽量コンクリート境界標です。このアサノライトを使用したラボスは軽量化はもちろん、内部組織に微細な独立気孔が形成されているため吸水率が極めて低く、耐久性に優れています。従来品に比べ2割も軽量となり、この軽量化に伴い作業効率の向上、作業時間の短縮が図れ、トータルコスト削減へとつながります。設計強度28N/mm<sup>2</sup>(2週)

コンクリートへの  
着色も可能です。

赤色めり

片側10cmまで	¥500
片側11cm~20cm	¥1,000

※他色は別途ご相談ください。

スタンダードタイプ

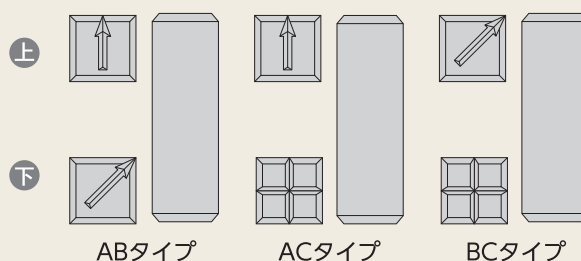

頭上部



紙

プレート

アルミフリアー関連

杭・標柱

ドリル

地籍調査用品

土地家屋調査士用品

国土交通省用品

JR・高速道路用品

その他インフラ関連



頭部スタンダード

頭部特殊

(単位:mm)

	A	B	C	E	F	L	X	小さめ十字
70角								
75角								
90角								
100角								
120角								
130角								
150角								

頭部穴付

(単位:mm)

	10φ	12φ	15φ	30φ鉄用	50φ鉄用	50φフラット鉄用	63φ鉄用	75φフラット鉄用	80φ鉄用	80φフラット鉄用	100φ鉄用
70角											
75角											
90角											
100角											
120角											
150角											

鉄埋込み用頭上部

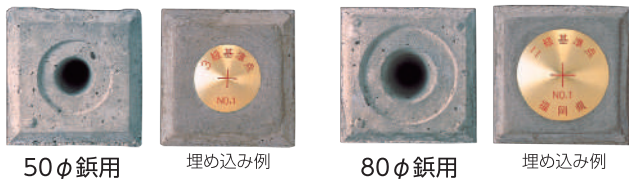

50φ鉄用

埋め込み例

80φ鉄用

埋め込み例

埋め込み例

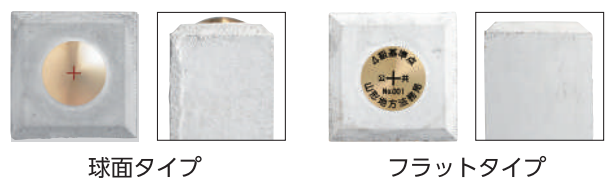

球面タイプ

フラットタイプ

●球面タイプとフラットタイプでは、穴の深さが異なります。

■ 国土交通省タイプ

九州地方仕様

中国地方仕様

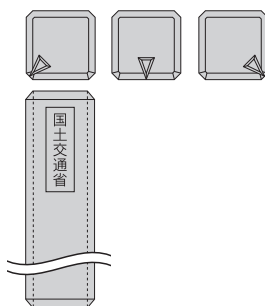
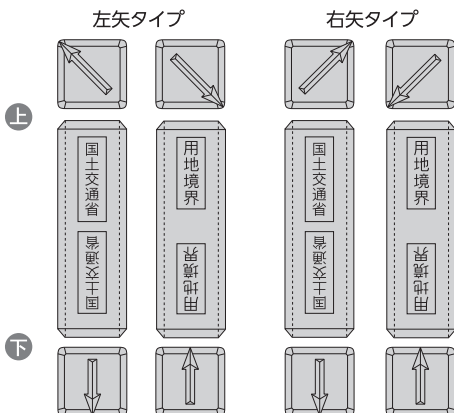

※裏面に文字は入りません。  
※頭部5cm赤塗りは別途承ります。

■ 屋上点台座

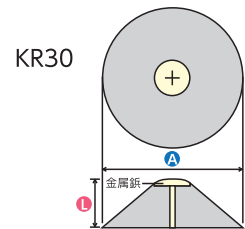

※屋上面に、モルタル又は接着剤で貼り付ける。



使用例

# 国土交通省公共測量作業規定（標準埋設形式）

■ ■ は当社取扱い商品です。

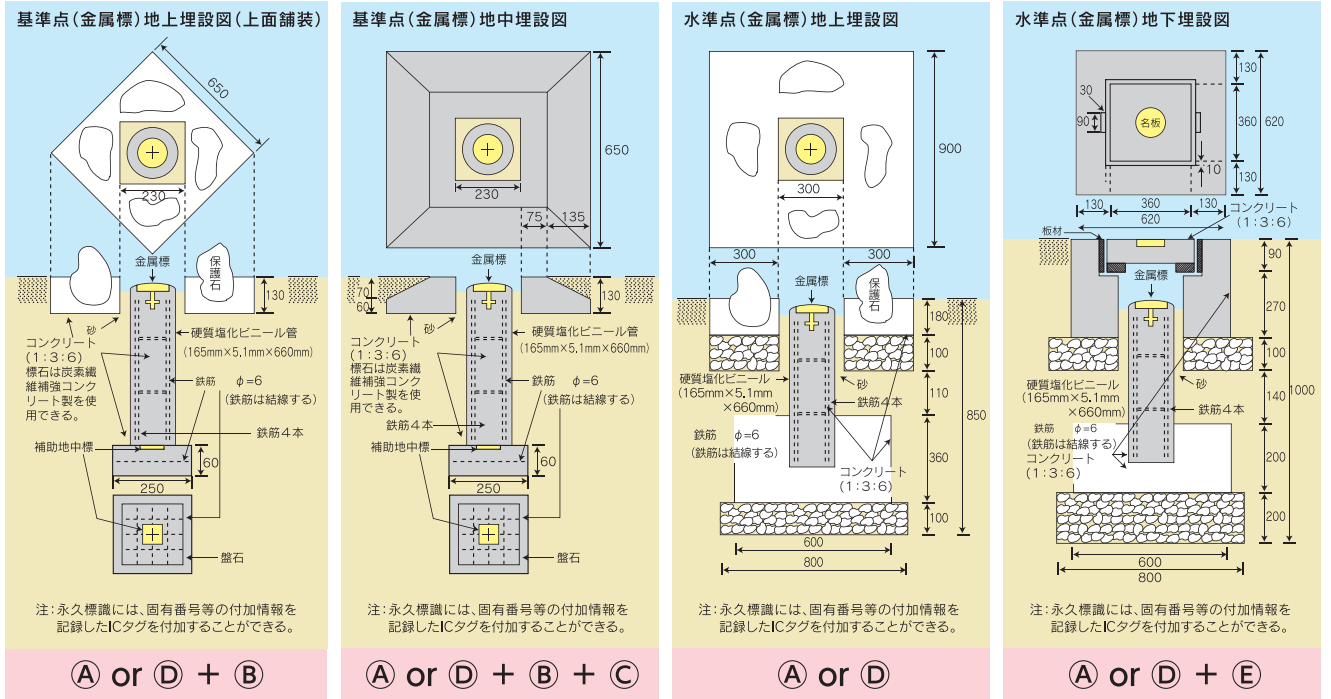

- **A** エンビ管 KE165 (165φ×660)
- **B** 底盤石 KS25 (250×250×60)
- **C** 上面舗装 KJ65 (650×650×130)
- **D** ボイド管 KBOIDO (200φ×650)
- **E** 地下埋設ボックス KT62 (620×620×360) ※銘板は別途承ります。

## 河川距離標設置図

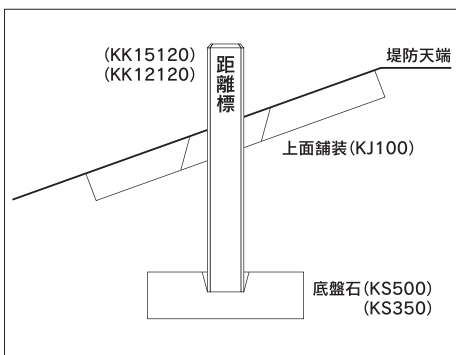

- 河川距離標 KK12120, KK15120
- 距離標用上面舗装 KJ100 (1000×1000×100), KJ100 (スレリ止め溝付き) (1000×1000×100)
- 距離標用底盤石 KS500 (500×500×150)

鋳

プレート

アルミリアー関連

杭・標柱

ドリル

地籍調査用品

土地家屋調査士用品

国土交通省用品

JR・高速道路用品

その他インフラ関連

■ 鋳鉄キャップコンクリート境界標

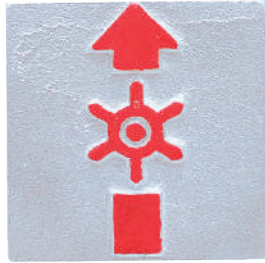

30-4701  
120角・100角

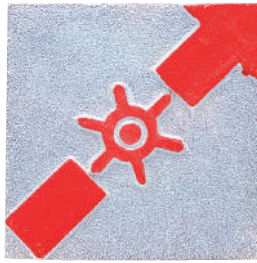

30-4702  
120角・100角



30-4703  
100角



30-4704  
100角

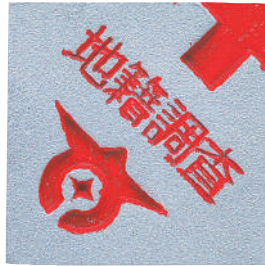

30-4705  
100角



30-4706  
100角



30-4707  
100角

加工例

(単位:mm)



30-4708  
(120×120×900)



30-4709  
(150×150×600)



30-4710  
(70×70×450)



30-4711  
(70×70×450)



30-4712  
(120×120×900)



30-4713  
(100×100×1000)



30-4714  
(75×75×600)



30-4715  
(100×100×600)



30-4716  
(70×70×450)

鋳

プレート

アルミリアー関連

杭・標柱

ドリル

地籍調査用品

土地家屋調査士用品

国土交通省用品

JR・高速道路用品

その他・インフラマシーン



大切な基準点をしっかりと保護 **設置場所、各種業務に合わせた選べる3タイプ**

## 標準型ポイントホール（一般道用）



- 大型車両をはじめとする車両の通行による破損を防ぐなど、優れた耐久性を発揮します。
- 14tの荷重まで耐えることができます。

### PHR

税別単価

¥25,000

上部鉄蓋通常スタンダード品



文字加工例

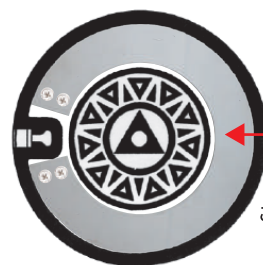

## 簡易型ポイントホール（公園・施設内用）



- 歩道や公園・施設内に設置される基準点を長期的に保護し、維持管理します。
- 8tの荷重まで耐えることができます。

### PHG

税別単価

¥15,500

上部鉄蓋通常スタンダード品



# 簡易小型ポイントホール（公園・施設内用）



## PHGS

税別単価  
¥12,000

上部鉄蓋通常スタンダード品



PHGSZ

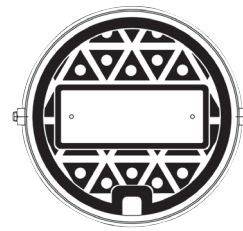

PHGSM

### 文字加工例



この部分に文字加工できます  
(ステンレスプレート  
50×140×2mm)

- 従来の簡易型をさらに小型化しました。
- 8tの荷重まで耐えることができます。

### サイズ表

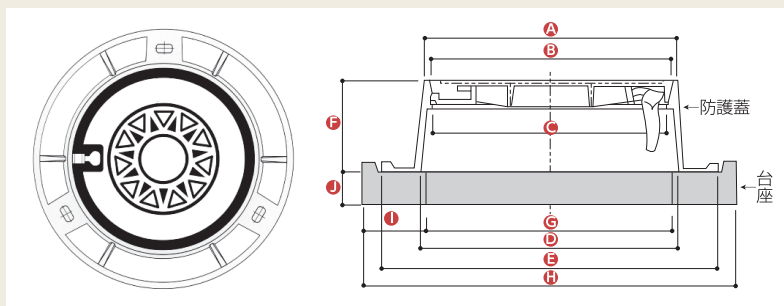

(単位:mm)

品番	防護蓋寸法						台座寸法			
	A	B	C	D	E	F	G	H	I	J
PHR	284	270	248	280	380	100	280	385	52.5	50
PHG	264	枠 251	230	251.4	267	150	230	380	75	25
		蓋 250.5								
PHGS	213	枠 201	180	203	216	150	180	330	75	25
		蓋 200.5								

- 台座については再生プラスチック製(通常セット) ※下マスについては別途承ります。詳しくはP.050をご覧ください。
  - 蓋は簡単に開けられない特殊構造です。(いたずら等防止ができます。開閉には専用のパール(P.050)があります。)
  - 蓋はガタツキ防止のV型勾配を採用。
- ※数量により納期がかかる場合がございますので、予めご確認ください。

■ オプション

下マス(一般道用)

税別単価

¥21,000

レジンコンクリート製

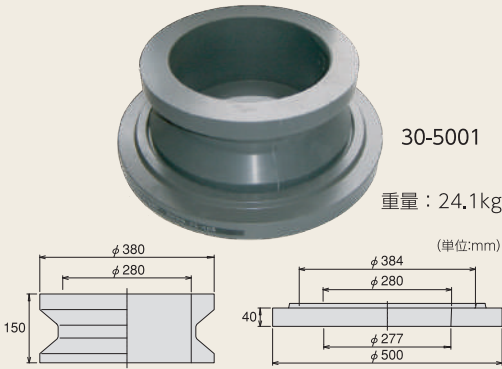

ポイントホール開閉専用バル

税別単価

¥13,000

PHSB (専用バル)

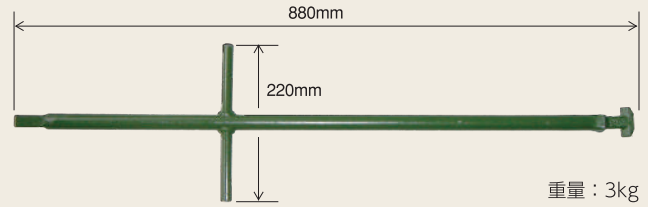

●ポイントホールの蓋をスムーズに開閉することができます。

ポイントホール地中埋設図

PHR(一般道用)

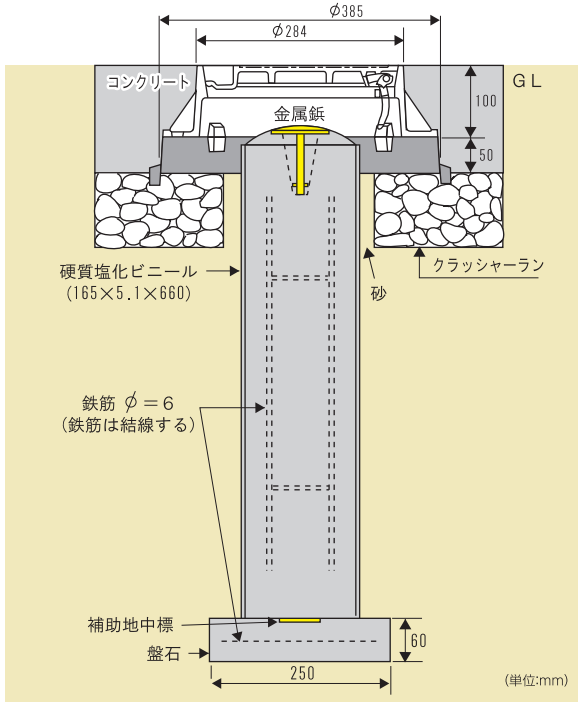

PHG(公園・施設内用)

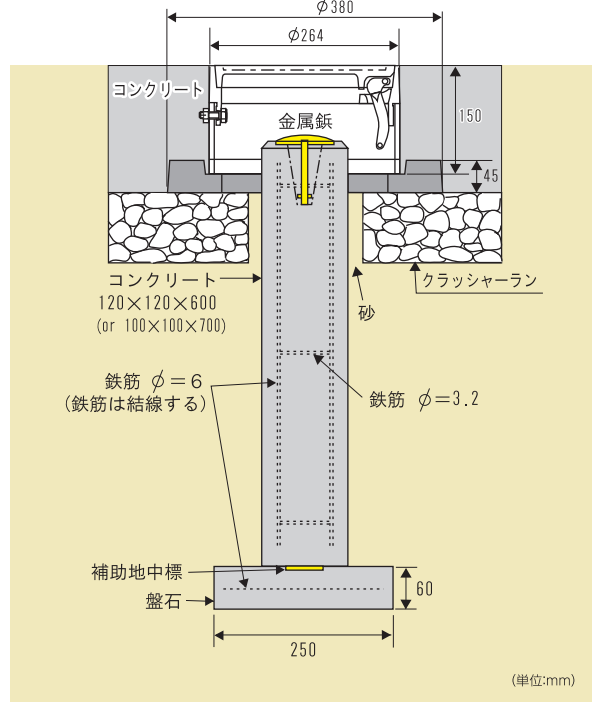

設置方法 (ポイントホール一般道用)



基準点測量で基準を決める。



底盤石・コンクリート杭を埋める為の穴を掘る。



底盤石・コンクリート杭を設置する。

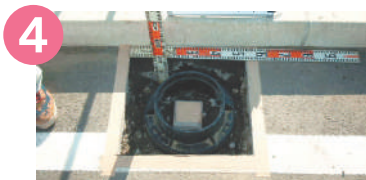

埋め戻し、ポイントホールの台座部分を設置する。



周辺をコンクリート等で舗装する。



鉄蓋をして完了。

鉄

プレート

アルミフリアー関連

杭・標柱

ドリル

地籍調査用品

土地家屋調査士用品

国土交通省用品

JR・高速道路用品

その他インフラマシン

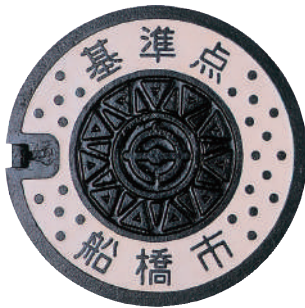
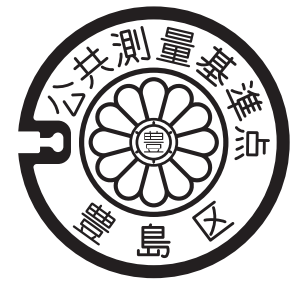
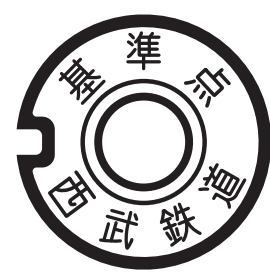

## ■ 特注品

30-5101  
〈一般道用〉30-5102  
〈簡易型〉30-5103  
〈一般道用〉30-5104  
〈一般道用〉30-5105  
〈一般道用〉30-5106  
〈一般道用〉30-5107  
〈一般道用〉30-5108  
〈一般道用〉30-5109  
〈一般道用〉30-5110  
〈簡易型〉30-5111  
〈簡易型〉30-5112  
〈簡易型〉30-5113  
〈簡易型〉30-5114  
〈簡易小型〉

- 蓋部分の着色についてはご相談下さい。  
(カタログ番号30-5101、30-5102参照)
- 国道用にはt25型にて別途承ります。
- 30個以上から、文字内容・マークの変更が可能です。

鉋

プレート

アルミリアー関連

杭・標柱

ドリル

地籍調査用品

土地家屋調査士用品

国土交通省用品

JR・高速道路用品

その他・インフレーション



# NOMIX

境界標の根固めコンクリート施工に!

## ■圧縮強度

時間	強度
3時間強度	0.8N/mm <sup>2</sup>
1日強度	1.0N/mm <sup>2</sup>
7日強度	14.0N/mm <sup>2</sup>
28日強度	23.0N/mm <sup>2</sup>

従来の手練りの場合、セメント・砂・骨材と水を練り混ぜ、施工していましたが、NOMIXは穴を掘って水を入れて、その上にNOMIXを入れるだけ。簡単でしかも5分～10分で硬化します。コンクリートの境界標の根巻きや上面舗装、その他さまざまな基礎に利用できます。

## 特長

- セメント+骨材などがあらかじめ入っております。
- 現場でのNOMIXの練り混ぜは不要。
- 穴を掘って水を入れ、上からNOMIXを入れるだけの簡単施工。
- 約5分～10分で硬化。  
気温(夏・冬)により硬化時間が異なります。

## その他使用用途

- フェンスの基礎…高速道路、一般道、公園、テニスコート、住宅etc
- ガードレール、道路標識、信号機の基礎
- 広告看板、案内板の基礎
- ポール、物干し、ブランコの基礎
- 歩道の簡易舗装、踏み台etc

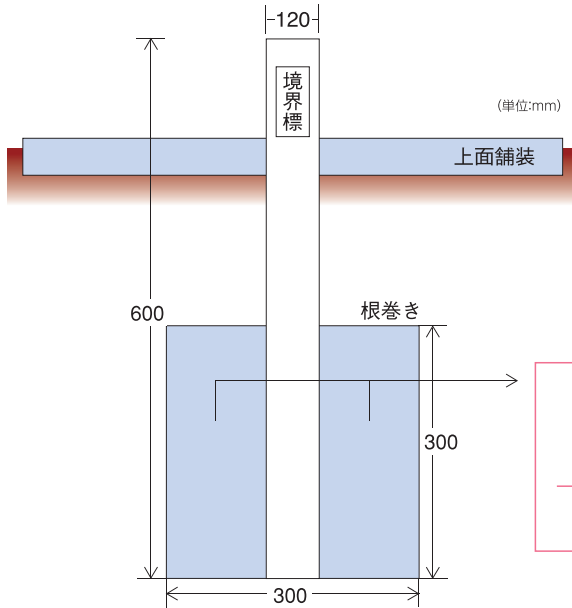

例  
K1260  
120×120×600mm  
300mm立方体の基礎  
2～3袋必要

## コンクリート境界標 設置方法

- 境界標を埋める為の穴を掘る。
- 根巻きしたい深さの半分くらいまで水を入れる。
- NOMIXをまんべんなく投入する。
- 棒などで軽く突く。  
(水が少ない時は追加する)
- 5～10分で硬化する為、位置の調整をすばやく行う。
- 埋め戻して設置完了。

## 上面舗装 設置方法

- 上面舗装の大きさ・厚みだけ土を掘り、水を入れ、NOMIXを入れる。
- コテで仕上げて完成。

# ドリル

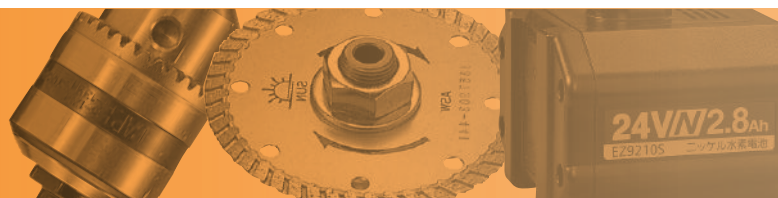

各ドリルのネーミング通り、現場作業の負担軽減のお役に立ちます。  
基準点鉋・ネイル・境界プレート 各種施工用途に応じて選べる先端工具も取り揃えております。

ほるじろう  
**掘次郎2**  
コンクリート杭の  
埋設下穴掘用エンジンドリル

## KMD251 (90φオーガー付)

税別単価

¥135,000

### ■オーガーサイズ表

オーガー径	全長 (mm)	税別単価
60φ	800	¥21,000
80φ	760	¥23,000
90φ	800	¥23,000
120φ	930	¥25,000

オーガーは上記のものよりお選び下さい。  
通常は90φが標準セットになりますが、他のサイズはご注文後の取り寄せとなります。また、延長ジョイント300mmをご使用になると、さらに深い穴あけが可能です。

※ご使用の際には必ず取扱説明書をよくお読みのうえ正しくお使い下さい。



品番	KMD251	
外観寸法(mm)	全身630×全幅250×全高340	
減速機構	平歯式	
減速比	35:1	
本体乾燥質量(kg)	4.9	
エンジン	型式	G23LH
	排気量(cm <sup>3</sup> )	22.5
	キャブレタ	ダイヤフラム、ロータリーバブル式
	始動方式	EZスタート
燃料	潤滑油混合ガソリン※1	
燃料タンク容量(ℓ)	0.6	
推奨ドリル径(mm)	60φ、80φ、90φ、120φ	

※1 混合比は40:1(純正オイル使用時)または25:1(市販オイル使用時)となります。

### 業界最軽量

軽量型エンジンG23LHを搭載し、**業界NO.1の4.9kg(本体質量)を実現した超軽量モデル**。※2

### 抜群の掘削能力

伝達部にスーパーギア(平歯車)を採用し、エンジン出力を無駄なくドリルに伝え、高掘削能力を発揮。

### 高い操作性と安全性への配慮

- 両手ハンドルにより安全性の高い作業が可能。
- 運搬時に便利なエンジンカバー付ハンドル
- トリガーレバーによりレバーを放すと、ドリルが停止する安全性を配慮した設計。

特長

※2 2017年11月現在。

- 現場の地質により掘削力が落ちることがあります。
- 石・岩・アスファルトには適しません。

鉋

プレート

アルミリアー関連

杭・標柱

ドリル

地籍調査用品

土地家屋調査士用品

国土交通省用品

JR・高速道路用品

その他インフラソリューション



鉄

プレート

アルミリアー関連

杭・標柱

ドリル

地籍調査用品

土地家屋調査士用品

国土交通官用品

JR・高速道路用品

その他インフラマシン



ダブルフィンガースイッチを採用。指の掛かりを大きくし、グリップはラクに握れるように、細型化。

らく た ろう  
**楽太郎6**  
リチウムイオン電池搭載で、作業性さらにパワーアップ

**EZ7880T1KP**  
税別単価  
**¥132,000**



品番	EZ7880T1KP
ハンマー機能	エアーク式ハンマー(カップピストン方式)でコンクリートもスピーディに穴あけ
チャック	クイックロックチャック方式*1
搭載機能	白色LEDライト、電子スピードコントロール、ハンマー・ドリル切替、強弱(高速・低速)切替、過負荷クラッチ、正逆回転切替付
打撃数	H(強)0~4,500回/分 S(弱)0~2,800回/分
打撃力	H(強)23.6kN{2,400kgf} S(弱)12.7kN{1,300kgf}
回転数(無段変速)	高速0~920回転/分 低速0~500回転/分
本体寸法・質量	全長319×全高203×全幅83mm 3.85kg**2
電池パック	電圧:DC28.8V、LPタイプ (3.0Ah・リチウムイオン)
急速充電器	充電時間:実用充電で約27分 フル充電で約50分**3 インテリジェント機能:充電状態表示、充電器・電池/パック異常表示 電源:AC100V 50/60Hz 消費電力:198W 質量(重量):900g

\*1 適応ドリル(コンクリート用(パナソニック先端工具、市販SDSプラス型シャック))。  
\*2 電池パック、補助ハンドル装着時。  
\*3 電池パックの状態により充電時間が表示時間以上になることがあります。  
\*\*ご使用の際には必ず取扱説明書をよくお読みの上正しくお使い下さい。

## 楽太郎シリーズ共通バッテリー・充電器

**EZ9L82**  
税別単価  
**¥31,000**



リチウムイオン電池  
LPタイプ(3.0Ah)

**EZ9210S**  
税別単価  
**¥28,000**



24V大容量ニッケル水素電池  
Nタイプ(2.8Ah)

**EZ0L81**  
税別単価  
**¥15,000**



急速充電器  
(リチウムイオン電池専用)

**EZ0L80**  
税別単価  
**¥15,000**



急速充電器



電池パックと楽太郎・充電器の互換性

■は廃盤商品です。

電池パック	 EZ9L82 (3.0Ah)	 EZ9L81 (3.1Ah)	 EZ9L80 (3.0Ah)	 EZ9210S (2.8Ah)	 EZ9210 (3.0Ah)	 EZ9117 (2.0Ah)	 EZ9116 (2.0Ah)	 EZ9111 (1.7Ah)
 楽太郎6 EZ7880T1KP	○	○	○	×	×	×	×	×
 楽太郎6 EZ7880T1KZ	○	○	○	×	×	×	×	×
 楽太郎5 EZ7880T1KN	○	○	○	×	×	×	×	×
 楽太郎4 EZ6813T1KN	×	×	×	○	○	○	○	○
 楽太郎3 EZ6812T2KN	×	×	×	○	○	○	○	○
 楽太郎2 EZ6812T1KV	×	×	×	○	○	○	○	○
 楽太郎 EZ6811T1K	×	×	×	○	○	○	○	○
 急速充電器 EZ0L81	○	○	○	×	×	×	×	×
 急速充電器 EZ0L80	×	○	○	○	○	○	○	○
 充電器 EZ0218	×	×	×	○	○	○	○	○
 充電器 EZ0217	×	×	×	×	×	○	○	○
 充電器 EZ0216	×	×	×	×	×	○	○	○
 カー充電器 EZ0901	×	×	×	○	○	○	○	○

電池パックと充電器の互換性に関するご注意

電池パック(LSタイプ)EZ9L51・EZ9L45、(LPタイプ)EZ9L82の充電には、急速充電器(リチウムイオン電池専用)EZ0L81をご使用ください。従来の急速充電器(リチウムイオン・ニッケル水素共用)EZ0L80では充電できません。

容量	電圧	品番	生産状況	備考	リチウムイオン電池専用急速充電器 EZ0L81 	急速充電器 EZ0L80 
LP 3.0Ah	28.8V	EZ9L82	現行	楽太郎6(現行)に付属	○	×
LZ 3.1Ah		EZ9L81	廃番	楽太郎6(平成26年7月までの販売)に付属	○	○*
LN 3.0Ah		EZ9L80		楽太郎5に付属	○	○*
LS 4.2Ah	18V	EZ9L51	現行	マルチハンマードリルに付属	○	×
	14.4V	EZ9L45			○	×

※LN・LZタイプ廃番により充電器EZ0L80で充電できるリチウムイオン電池がなくなります。

鋸

プレート

アルミリアー関連

杭・標柱

ドリル

地籍調査用品

土地家屋調査士用品

国土交通省用品

JR・高速道路用品

その他インフラ機器

# マルチハンマードリル



■ 18Vセット  
**驚きのスタミナ!**  
**18V4.2Ah電池搭載。**  
**EZ78A1 LS2G-H**  
 税別単価  
**¥98,800**

※対応充電器はEZOL81のみ



■ 14.4Vセット  
**驚きのスタミナ!**  
**14.4V4.2Ah電池搭載。**  
**EZ78A1 LS2F-H**  
 税別単価  
**¥92,800**

※対応充電器はEZOL81のみ

チャック	クイックロックチャック方式 (SDSプラス型シャンクに対応)
回転数	〈18V:LS2G〉0~1,250回転/分 〈14.4V:LS2F〉0~1,000回転/分
打撃数	〈18V:LS2G〉0~4,750回/分 〈14.4V:LS2F〉0~3,800回/分
最大締付トルク	〈18V:LS2G〉13.5N・m {132kgf・cm} 〈14.4V:LS2F〉12.5N・m {122kgf・cm}
ハンマー・ドリル切替	別売チャックEZ9HX400・EZ9HX401で一般ドリルに
クラッチ作動トルク	5段切替(約1.5~5.4N・m {15~55kgf・cm} まで約1.0N・m {10kgf・cm} きざみ)
本体寸法/質量	〈18V:LS2G〉 全長249×全高272×幅64mm/2.6kg 〈14.4V:LS2F〉 全長249×全高264×幅64mm/2.45kg
振動3軸合成値	12.0m/s <sup>2</sup>

## セット内容

- ①本体 (EZ78A1)    ②予備電池パック×1    ③急速充電器 (EZOL81)
- ④ビットアダプター    ⑤集塵カップ    ⑥肩かけベルト
- ⑦プラスチックケース

## ネジ締め用のビットアダプター付



ビットアダプターは本体に収納でき、いつでも使えて便利。





ビットアダプター (SDSプラス型シャンク)

## 粉塵の飛散を防ぐ集塵カップ付

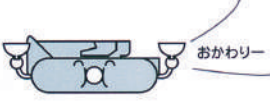

※長さ160mm以内のコンクリートドリル装着時に使用できます。

## 電池パックについて

	リチウムイオン電池 Li-ion 	ニッケル水素電池 Ni-MH 	ニカド電池 Ni-Cd 
特性比較	<ul style="list-style-type: none"> <li>●ニカド電池・ニッケル水素電池に比べさらに<b>軽量・小型</b>にできる</li> <li>※1</li> <li>●メモリー効果が<b>ない!</b>からリフレッシュ充電<b>不要!</b></li> <li>●自己放電が<b>ほとんど無い!</b></li> </ul>	<ul style="list-style-type: none"> <li>●ニカド電池に比べ<b>軽量・小型</b>にできる</li> <li>※1</li> <li>●メモリー効果があるからリフレッシュ充電<b>必要</b></li> <li>●自己放電が少ない</li> </ul>	<ul style="list-style-type: none"> <li>※1</li> <li>●メモリー効果があるからリフレッシュ充電<b>必要</b></li> <li>●自己放電が多い</li> </ul>
上手な充電方法・使い方	<p>※2  <b>使い切る前に、                  残り少し充電をしよう</b></p>  <p>おかわりー</p>	<p>※2  <b>使い切る前に、                  残り少し充電をしよう</b></p>  <p>おかわりー</p>	<p>※2  <b>使い切ってから                  充電をしよう!!</b></p>  <p>はあーはあー</p>
上手な保管方法	<p>自己放電がほとんど無いので<b>そのまま保管</b>しましょう</p>  <p>zzz</p>	<p>保管する前に<b>充電してお</b>きましょう</p>  <p>zzz</p>	<p>保管する前に<b>使い切ってお</b>きましょう</p>  <p>zzz</p>

※1:〈メモリー効果とは〉電池が中途半端に残っている状態での充電を繰り返すことで、見かけ上の容量が低下する現象です。  
 ※2:〈使い切るとは〉ネジ締め・穴あけ作業などができなくなる状態のことです。

鋸

プレート

アルミリアー関連

杭・標柱

ドリル

地籍調査用品

土地家屋調査士用品

国土交通省用品

JR・高速道路用品

その他インフラ機器



## SDSプラスビット

### ■ SDSプラスビットサイズ表

品番	D	L	φ	税別単価
SDS035P	3.5	115	50	¥1,450
SDS040P	4.0			
SDS043P	4.3			
SDS045P	4.5			
SDS048P	4.8			
SDS050P	5.0	160	100	¥1,670
SDS055P	5.5			
SDS060P	6.0			
SDS064P	6.4			
SDS080P	8.0			
SDS085P	8.5	165	100	¥1,780
SDS100P	10.0			¥1,800
SDS105P	10.5			¥2,160
SDS120P	12.0			¥2,200
SDS125P	12.5			¥2,250
SDS127P	12.7			¥2,430
SDS145P	14.5			¥2,880
SDS165P	16.5			¥3,860

### 高耐久タイプ

鉄筋干渉に強い長寿命で従来のSDSプラスビットより多く穴あけが可能です。(当社比)

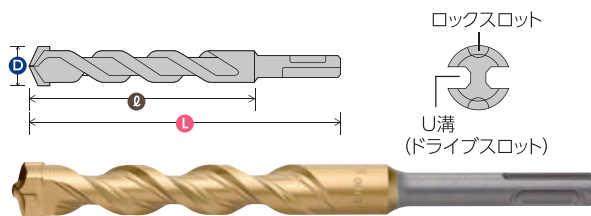

5エッジの頑強な超硬ヘッドで、真円に近い穴あけが可能です。

5エッジ



#### 使用できる機種

##### パナソニック

楽太郎 (EZ6811)  
楽太郎2 (EZ6812T1KV)  
楽太郎3 (EZ6812T2KN)  
楽太郎4 (EZ6813T1KN)  
楽太郎5 (EZ7880T1KN)  
楽太郎6 (EZ7880T1KZ)

##### ポッシュ

GBH36V-ECY  
GBH18V-ECN  
GBH-2-28DV

##### 日立

DH14DBL  
DH18DBL  
DH14DSL  
DH18DSL

##### ヒルティ

TE-30  
TE-40AVR  
TE50-AVR

##### リョービ

ED-2620VR  
ED-2630VR  
ED-301

##### マキタ

HR162DRMXW  
HR165DRGX  
HR163DRMX

その他、SDSタイプのものでしたら使用可能です。

### 特長

#### 卓越した世界先端技術 それはSDSプラスビット方式

U溝(ドライブスロット)により駆動接着面を多くし、確実に駆動力を伝達します。現在SDSプラスビットは、世界中の軽量ハンマードリルビットの主流となっています。

- ハンマードリルの打撃回転力を効率よく伝えます。
- 反動が少なくてすみます。
- ワンタッチで着脱が出来ます。

## オールアンカー隅打専用

品番	D	L	φ	税別単価
SDS043A	4.3	125	60	¥1,650



### 特長

#### 今までにないSDS回転専用ビット!

- プレート設置時、U字溝など割れやすい場所に威力を発揮します。
- アンカー設置強度を重視した4.3mmビットのみ。
- 先端部は切れ味をよくする特殊構造。
- 特殊先端の為、回転だけでスムーズに作業が出来ます。

回転専用ですので、位置決めをした後、プレートの上から穴あけ作業が出来、正確に設置できます。

### 注意

- ※ハンマー使用タイプより多少時間がかかります。
- ※打撃機能を使用しますと刃先がとれるので回転のみで使用して下さい。

## パワースポイト

穴あけ作業の清掃には...

品番	税別単価
PS	¥1,700
PSP3	オープン価格



リニューアル  
目盛り入りで  
深さがわかるようになり  
ました

PS 適応穿孔径  
6.4~22.0mm

PSP3 適応穿孔径  
3.4~13.0mm

先端工具と楽太郎の互換表

楽太郎4・5・6専用

楽太郎4・5・6専用ハンマー

はつりビット (SDSプラス型シャンク)

SDSBP

税別単価  
¥2,850



SDSFT

税別単価  
¥2,850



はつリアタッチメント

EZ9HX402

税別単価  
¥9,100



KC82・KC55での  
コア作業の後に簡単に  
ハツルことができます。

回転・ハンマー

SDSコンクリート用ビット P.057をご覧ください。



コンクリート用  
ストレートビット (市販品)



ハンマードリル用ハンマーチャック



EZ9HX401

税別単価  
¥11,000

パナソニック先端工具  
木工用・金工用・市販品

ハンマードリル用チャック



EZ9HX400

税別単価  
¥4,500

回転

ダイヤモンドカッター (プレート埋設・キザミ作業の必需品)

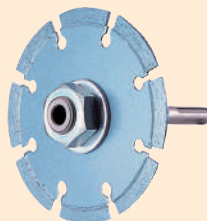

KC4A

税別単価  
¥19,350

タイプA 刃の厚さ2.2mm  
耐久性に優れ、コンクリート・石材に最適です。

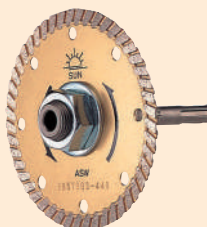

KC4B

税別単価  
¥18,100

タイプB 刃の厚さ1.8mm  
目詰まりしにくく、仕上がりがきれいです。



回転専用でキザミ作業に!

楽太郎シリーズ及びSDSタイプ共通先端工具

鋸

プレート

アルミリアー関連

杭・標柱

ドリル

地籍調査用品

土地家屋調査士用品

国土交通省用品

JR・高速道路用品

その他インフラマシン

✚ (打撃モード) ◀◀◀ (回転モード)

楽太郎1・2・3専用

楽太郎1・2・3専用ハンマー

✚ KC チゼル

KCF25

税別単価  
¥5,000



✚ KC ブルポイント

KCB25

税別単価  
¥5,000

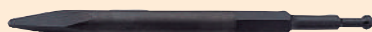

KC アダプター

KC001

税別単価  
¥7,500



☆KCアダプターはKCチゼル、KCブルポイントの回転防止用アダプターです。

◀◀◀ 82φダイヤモンドコア



KC82

税別単価  
¥52,500

☆80φ金属鋏埋設用

✚ 55φコアドリル

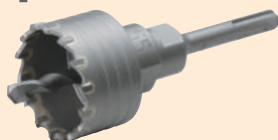

KC55

税別単価  
¥26,850

☆50φ金属鋏埋設用

✚ 52φ座ぐりコアドリル



KC52F

税別単価  
¥18,750

☆50φ金属鋏(フラット)タイプ埋設用(埋設用座ぐり11mm)

✚ 41φ座ぐりコアドリル



KC41

税別単価  
¥19,250

☆40φアルミクリアー(フラット)タイプ埋設用(埋設用座ぐり9mm)

✚ 33φ座ぐりコアドリル



KC33

税別単価  
¥13,750

☆30φ金属鋏埋設用

✚ レベルマーク用コアドリル



KC25

税別単価  
¥11,250

☆レベルマーク埋設用



鋏の縁取りをします。センター穴は後であけます。ハツリ作業が必要。

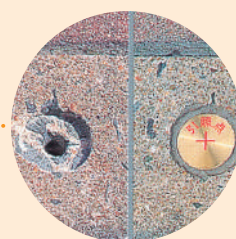

座ぐり部分をもうけているのでハツリ作業が不要。



座ぐり部分をもうけているのでハツリ作業が不要。

回転

回転・ハンマー

鋏

プレート

アルミクリアー関連

杭・標柱

ドリル

地籍調査用品

土地家屋調査士用品

国土交通省用品

JR・高速道路用品

その他・インフラ機器



# 地籍調査用品

## C工程

### 金属鋳 文字加工例



JIS 30-6001  
80φ



JIS 30-6002  
75φ



JIS 30-6003  
75φ

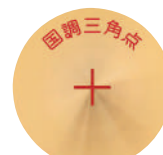

JIS 30-6004  
75φ

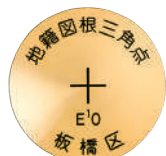

JIS 30-6005  
75φ



JIS 30-6006  
75φ



JIS 30-6007  
75φ

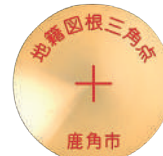

JIS 30-6008  
75φ

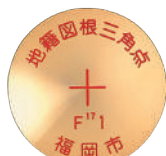

JIS 30-6009  
75φ



JIS 30-6010  
75φ



JIS 30-6011  
75φ



JIS 30-6012  
75φ

#### 標識の規格

区分	金属標の寸法及び形状D×L	材質	中心標示の方法
地籍図根三角点及び標定点	φ75×90mm以上	真鍮又はこれと同等以上の合金 (JIS規格のものを標準とする。)	直径3mm以下

なお、「地籍図根三角点」「標定点」等を識別できるように努めるものとする。

(地籍調査必携参照)

### アクリルプレート 文字加工例

(単位:mm)



30-6013  
(40×150×2)

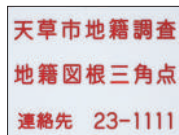

30-6014  
(70×90×2)

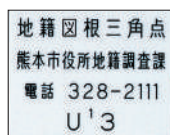

30-6015  
(70×90×2)

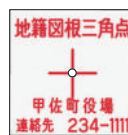

30-6016  
(68×68×2)



30-6017  
(68×68×2)

### 真鍮プレート 文字加工例

(単位:mm)



30-6018  
(70×70×2)



30-6019  
(68×68×2)



設置例

鋳

プレート

アルミフリーター関連

杭・標柱

ドリル

地籍調査用品

土地家屋調査士用品

国土交通省用品

JR・高速道路用品

その他インフラマシーン

# 杭

## ■ 三角点用プレート付きコンクリート杭

(頭部写真)



K1070SP  
(100×100×700)



30-6101  
(100×100×700)



30-6102  
(100×100×700)



K1070C  
SANKAKU  
(100×100×700)



K1070X8  
SANKAKU  
(100×100×700)

(単位:mm)

80φ穴付き

## ■ 図根点・三角点用プラスチック杭

税別単価  
¥1,890

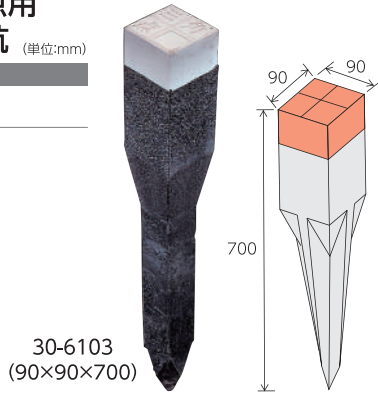

30-6103  
(90×90×700)

## ■ 地籍図根三角点標示杭

税別単価  
¥1,800

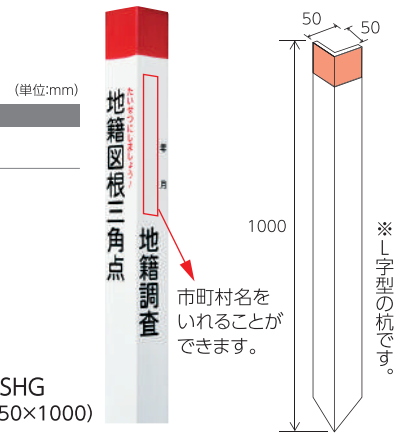

SHG  
(50×50×1000)

市町村名を  
入れることが  
できます。

※L字型の杭です。

### プラスチック杭 (C工程キャップ)

図根点杭 90×90×700

スタンダードタイプ

図根	地籍	国調	三角
三角	三角	三角	点

### 地籍図根三角点及び標定点

区分	寸法及び形状	材質	中心標示の方法
説明	10cm×10cm×70cm角柱又はこれと同等以上のものとする。(プラスチックの場合は、9cm×9cm×70cm角柱も可)なお、「地籍図根三角点」「標定点」を識別できるように努めるものとする。	プラスチック(難燃性でありJIS規格のものを標準とする。)、鉄線入りコンクリート又は石とし、空洞のものは除く。	直径 3mm以下

(地籍調査必携参照)

## ポイントホール

品番	税別単価
PHGT	¥15,500
PHRT	¥25,000

フタ部分



PHGT  
(公園・施設内用)



PHRT  
(一般道用)



※詳しくはP.048~050をご覧ください。

鋏

プレート

アルミクリアー関連

杭・標柱

ドリル

地籍調査用品

土地家屋調査士用品

国土交通省用品

JR・高速道路用品

その他インフラ事業

# D工程

## 金属鋏 文字加工例

### ■ 多角点

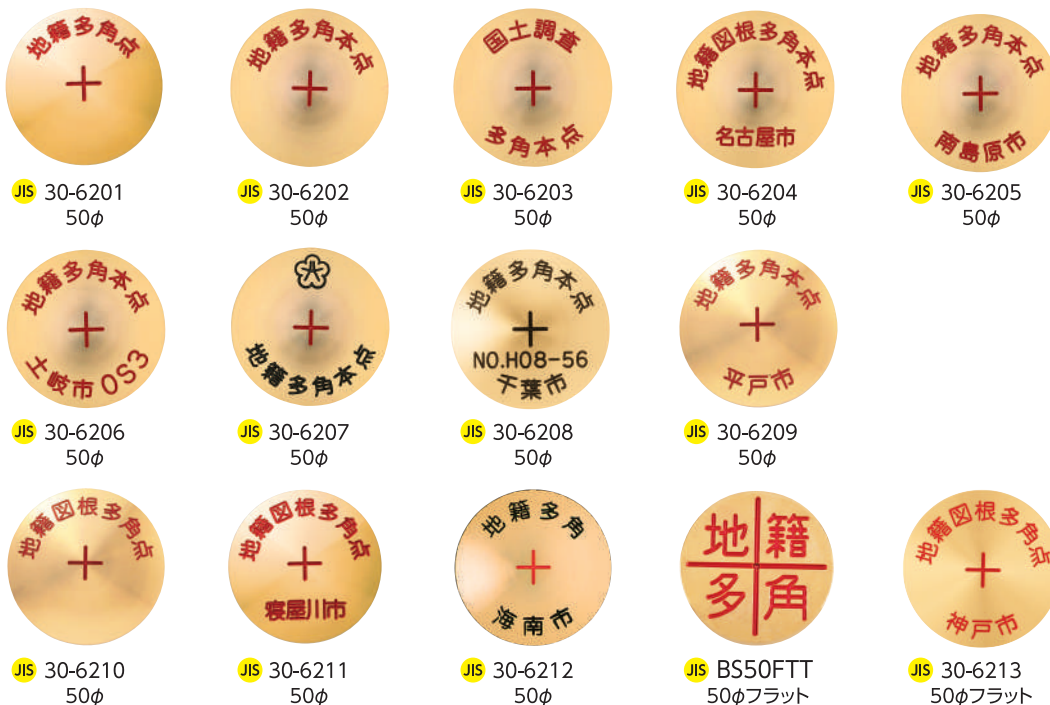

### 標識の規格

区分	金属標の寸法及び形状D×L	材質	中心標示の方法
地籍図根多角点、航測図根点	φ50×70mm以上	真鍮又はこれと同等以上の合金 (JIS規格のものを標準とする。)	直径3mm以下 (地籍調査必携参照)

## 各種クリアー・プラ座 文字加工例

### ■ アルミクリアー・ブラスクリアー

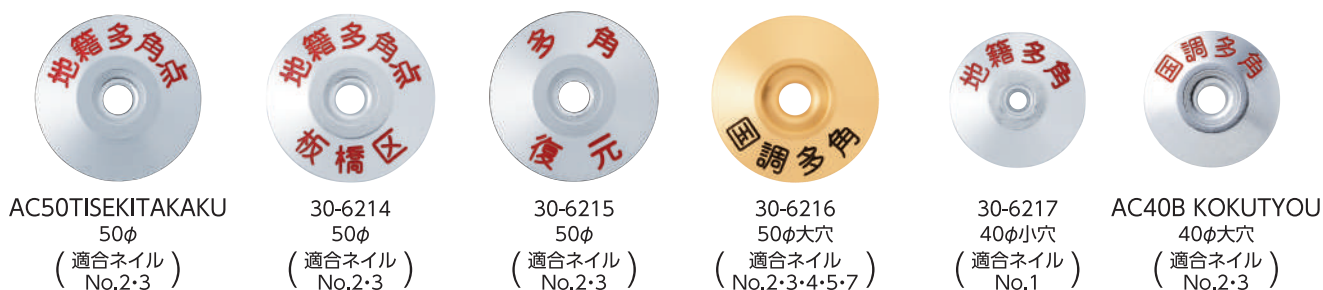

### ■ ステンレスクリアー



### ■ プラ座

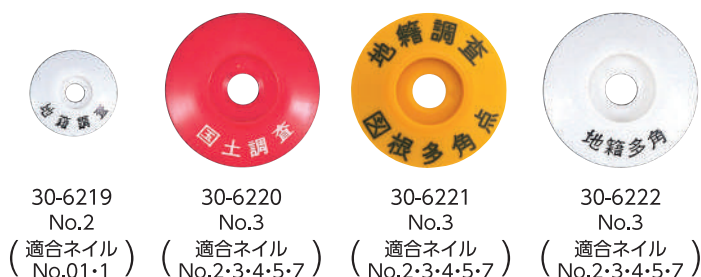



# 杭

■ **コンクリート杭** (単位:mm)  
 税別単価  
**¥750**

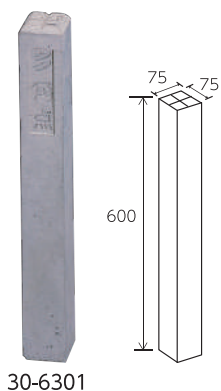

■ **図根点標示杭**

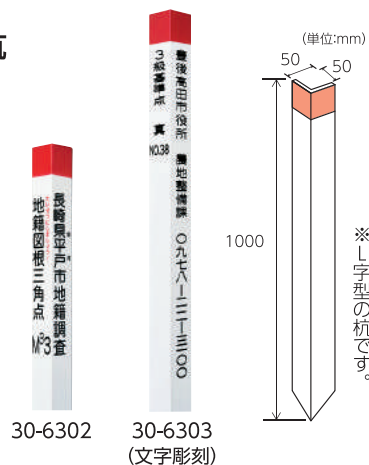

## プラスチック杭 (D工程キャップ)

	スタンダードタイプ	プレートタイプ		スタンダードタイプ	プレートタイプ
アルミキャップ杭 70×70×600 <b>JIS</b>	図根点			地籍国調図根 多角多角多角	
カーライBA60 70×70×600 <b>JIS</b>	地籍国調図根 多角多角多角	国調多角		地籍国調国調 多角多角多角	
カーライBA45 70×70×450 <b>JIS</b>	地籍国調国調 多角多角多角	国調多角		地籍国調図根 多角多角多角	
				デルタA60 45×45×600 <b>JIS</b>	
				デルタA45 45×45×450 <b>JIS</b>	
				デルタミニ40 30×30×400 <b>JIS</b>	
				デルタミニ30 30×30×300	

## 地籍図根多角点、航測図根点及び筆界基準杭

区分	寸法及び形状	材質	中心標示の方法
説明	7cm×7cm×60cm角柱又はこれと同等以上のものとする。ただし、山林部においては、4.5cm×4.5cm×45cm角柱又はこれと同等以上のものを使用することができる。なお、「地籍図根多角点」「航測図根点」「筆界基準杭」を識別できるように努めるものとする。	プラスチック(難燃性でありJIS規格のものを標準とする。)、鉄線入りコンクリート又は石とし、空洞のものは除く。	直径 3mm以下

# ポイントホール(簡易小型〈公園・施設内用〉)

(単位:mm)  
 税別単価  
**¥12,000**

- 歩道や公園・施設内に設置される図根点を長期的に保護し、維持管理します。
- 8tの荷重まで耐えることができます。



PHGSZ

正面図

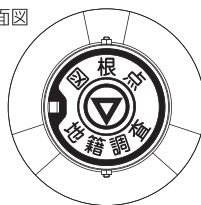

断面図

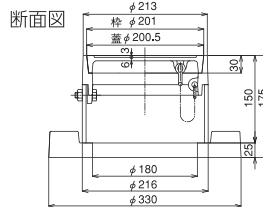

# 鋳鉄製ボックス

(単位:mm)  
 税別単価  
**¥10,000**

- 大切な図根点を長期的に保護し、維持管理します。
- 25tまでの荷重に耐えることができます。



CBZ  
 図根点地籍調査

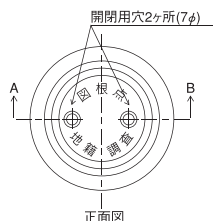

正面図

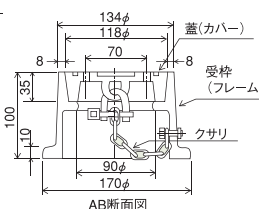

AB断面図

## 熊本市使用例



CBC4  
 Cマーク  
 4級基準点



CBK  
 くまもとし  
 地籍調査

鋳

プレート

アルミリブアー関連

杭・標柱

ドリル

地籍調査用品

土地家屋調査士用品

国土交通省用品

JR・高速道路用品

その他インフラマシーン

鋏

プレート

アルミリアー関連

杭・標柱

ドリル

地籍調査用品

土地家屋調査士用品

国土交通省用品

JR・高速道路用品

その他インフラマシーン

# E工程

## 金属鋏 文字加工例

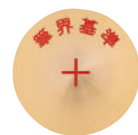

JIS 30-6401  
50φ



JIS 30-6402  
50φ



JIS 30-6403  
50φ



JIS 30-6404  
50φ



JIS 30-6405  
50φ



JIS 30-6406  
50φ



JIS 30-6407  
50φ



JIS 30-6408  
50φ

## 各種クリアー・プラ座・プレート 文字加工例

(単位:mm)

### ■ アルミクリアー



AC30KOKUDOTYOUS  
30φ  
(適合ネイルNo.1)



AC30TISEKITYOUS  
30φ  
(適合ネイルNo.1)



AC30TISEKISAIBU  
30φ  
(適合ネイルNo.1)

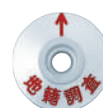

30-6409  
30φ  
(適合ネイルNo.1)



30-6410  
30φ  
(適合ネイルNo.1)

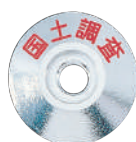

30-6411  
40φ(大穴)  
(適合ネイルNo.2・3)

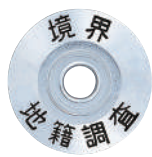

AC47BKTISEKI  
47φ(大穴)  
(適合ネイルNo.2・3・4・5・7)



30-6412  
50φ  
(適合ネイルNo.2・3)



30-6413  
50φ(大穴)  
(適合ネイルNo.2・3・4・5・7)



30-6414  
50φ  
(適合ネイルNo.2・3)

### ■ アルミ製



JIS A35GCC  
(35×35×3)



JIS A35G1CC  
(35×35×3)



JIS A35G2CC  
(35×35×3)



JIS AQ35G1CC  
(35×35×3)



JIS A35HCC  
(35×35×3)



JIS A35H1CC  
(35×35×3)



JIS A35H2CC  
(35×35×3)



JIS AQ35H1CC  
(35×35×3)



JIS A45GCC  
(45×45×3)



JIS A45G1CC  
(45×45×3)



JIS A45G2CC  
(45×45×3)



JIS AQ45G1CC  
(45×45×3)



JIS A45HCC  
(45×45×3)



JIS A45H1CC  
(45×45×3)



JIS A45H2CC  
(45×45×3)



JIS AQ45H1CC  
(45×45×3)



30-6415  
(25×25×1)



30-6416  
(35×35×2)



30-6417  
(35×35×2)

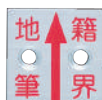

30-6418  
(35×35×2)



30-6419  
(35×35×2)



30-6420  
(35×35×2)



30-6421  
(35×35×2)

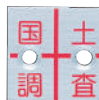

30-6422  
(35×35×2)

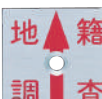

30-6423  
(40×40×2)



30-6424  
(40×40×2)

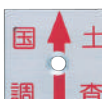

30-6425  
(40×40×2)



30-6426  
(40×40×2)



30-6427  
(35×35×2)

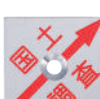

30-6428  
(35×35×2)

※30-6427・30-6428は  
ステンレス製になります。

■ ステンレスクリアー

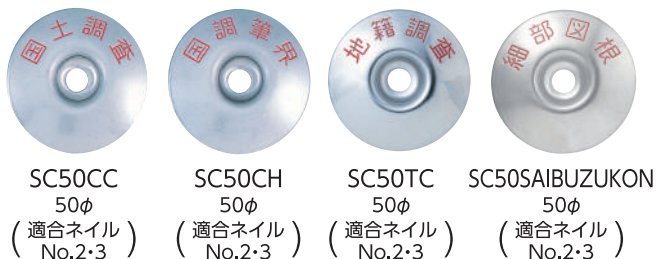

■ プラ座

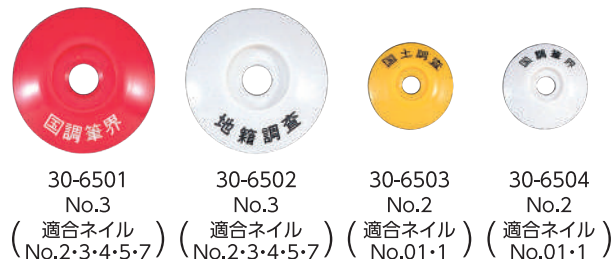

■ 真鍮製



プラスチック杭 (E工程キャップ)

	スタンダードタイプ	プレートくんタイプ		スタンダードタイプ	プレートくんタイプ
アルミキャップ杭 70×70×600 <b>JIS</b>	筆界 国調 基準 調査			地籍 国調 国土 筆界 筆界 調査 (国調)	地籍 国調 国土 筆界 筆界 調査
カールイBA60 70×70×600 <b>JIS</b>	筆界 国調 国土 地籍 基準 筆界 調査 調査	筆界 国調 基準 筆界		地籍 国調 国土 筆界 筆界 調査	地籍 国調 国土 筆界 筆界 調査
カールイBA45 70×70×450 <b>JIS</b>	筆界 国調 国調 地籍 基準 基準 抜禁 抜禁	国土 地籍 調査 調査		地籍 地籍 国調 国土 筆界 調査 筆界 調査	地籍 国調 国土 筆界 筆界 調査
				デルタミニ30 30×30×300	

紙

プレート

アルミクリアー関連

杭・標柱

ドリル

地籍調査用品

土地家屋調査士用品

国土交通省用品

JR・高速道路用品

その他インフラ用



# アルミナンバープレート

## ■ 印刷Aタイプ

- 5桁まで連番できます。



ANPAK



ANPAT



ANPAKS  
円周ナンバータイプ



ANPATS  
円周ナンバータイプ

※円周ナンバータイプはAタイプとCタイプのみ対応。

## ■ 印刷Bタイプ

- ハイフン(-)入り連番。
- 中央穴両サイドに数字又はアルファベット入れ可能。



ANPBK



ANPBT

## ■ 印刷Cタイプ

- 5桁まで連番できます。



ANPCK



ANPCT



ANPCKS  
円周ナンバータイプ



ANPCTS  
円周ナンバータイプ

## ■ 刻印タイプ

- 大切な杭番号を長く保存できます。
- 下の文字は、国土調査/地籍調査どちらでも入ります。



刻印Aタイプ  
● 6桁まで刻印  
できます。



刻印Bタイプ  
● ハイフンの位置は  
変更できます。



刻印Cタイプ  
● ブロック番号は、  
2桁まで入ります。

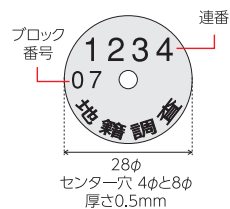

# アルミナンバープレート(レーザー加工タイプ)

## ■ Aタイプ

- 5桁まで連番できます。



ANPLAT



ANPLAK

## ■ Bタイプ

- ハイフン(-)入り連番。
- 中央穴両サイドに数字又はアルファベット入れ可能。

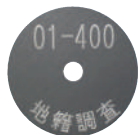

ANPLBT



ANPLBK

## ■ Cタイプ

- 5桁まで連番できます。



ANPLCT



ANPLCK

## ■ 円周タイプ



ANPLCT



ANPLCKS



アルミの表面を、アルマイト処理後、文字をレーザー加工しております。(アルマイト処理とは、表面処理を施したもので、アルミ素材そのままよりも、耐久性・耐食性・耐候性・耐摩耗性に優れています。)

## 加工例



30-6601



30-6602



30-6603



30-6604



30-6605



30-6606



30-6607



30-6608

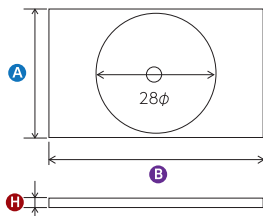

## アルミナンバープレート専用境界プレート (単位:mm)

		A	B	H	貼付 税別単価	1穴 税別単価	2穴 税別単価
A325	Lシリーズ	32	50	2	¥250	¥300	¥350
A325	Aシリーズ						
A325	Rシリーズ						

### 設置例

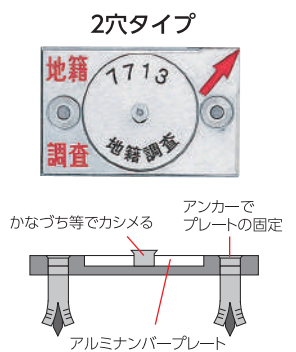
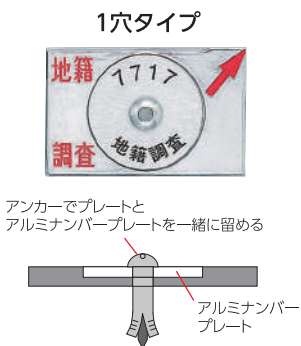
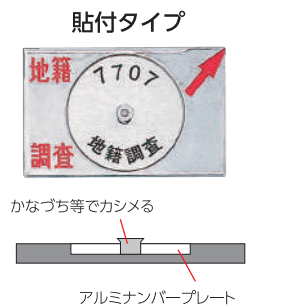

### ■ 貼付タイプ



A325LT  
左矢タイプ

### ■ 1穴タイプ



A325LT1  
左矢タイプ

### ■ 2穴タイプ



A325LT2  
左矢タイプ

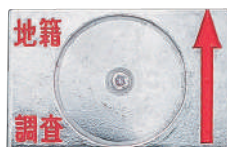

A325AT  
直矢タイプ

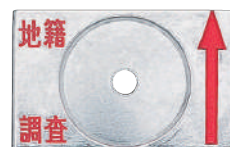

A325AT1  
直矢タイプ



A325AT2  
直矢タイプ

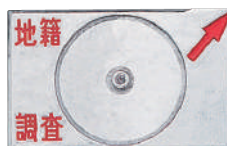

A325RT  
右矢タイプ



A325RT1  
右矢タイプ



A325RT2  
右矢タイプ

## アルミナンバープレート専用境界プレート (単位:mm)

品番	A	B	H	貼付 税別単価
A50H2TNP	JIS 50	50	4	オープン価格
A45H4NPTISEKI	45	45	3	オープン価格

### ■ アルミプレート2穴



JIS A50H2TNP

### ■ アルミプレート4穴



A45H4NPTISEKI

※アンカーはT型とY型が各1本ずつ付きます。

## アルミ座 (単位:mm)

税別単価  
¥70

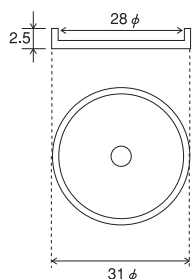

ANPZ



ご使用例

## ステン座 (単位:mm)

税別単価  
¥100

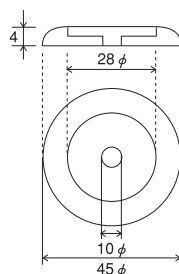

SZ



ご使用例

鉄

プレート

アルミリニアード

杭・標柱

ドリル

地籍調査用品

土地家屋調査士用品

国土交通省用品

JR・高速道路用品

その他インフラマシーン

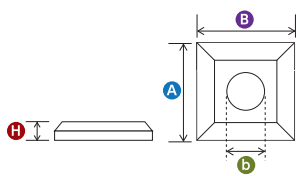

●角矢印タイプもあります。



後づけタイプ

## ロードプレート

(単位:mm)

品番	品名	A	B	b	H	適合ネイル	税別単価
RPB(B)	ロードプレート後づけ(大穴)	48	48	21	8	No.4・5・7	¥120
RPB(S)	ロードプレート後づけ(小穴)	48	48	16	8	No.2・3	¥120



①クロスネイルにて筆界点へ設置。



②アルミナンバープレートをボンドで取り付け完成。



先づけタイプ

品番	品名	A	B	b	H	適合ネイル	税別単価
RPS	ロードプレート先づけ	48	48	5	7	No.1	¥120



①アルミナンバープレートを凹部分へセット。



②クロスネイルにて筆界点に設置し完成。

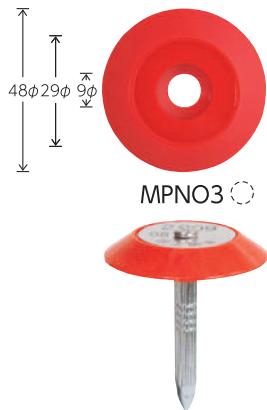

MPNO3

### 丸型プレートくん

梱包数	税別単価
20	¥100

新形状の市街地用プレートくんです。

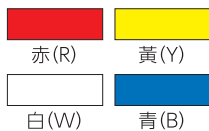

色は4色の中から選び下さい。品番の横に色のコードを入れてご注文下さい。

#### レーザー加工例



### プレートくん専用ネイル

サイズ	梱包数	税別単価
No.2	100	¥90
No.3	100	¥125



SGPNAIL

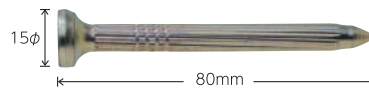

SGPNAIL3

### ミニ用止めピン

梱包数	税別単価
100	¥10



PIN1 プレートくん専用ネイルの頭部穴に打ち込んで使用下さい。

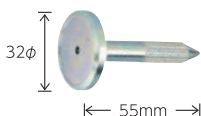

NPNAIL2

No.2  
〈アスファルト用〉

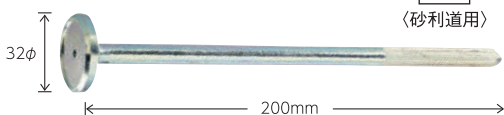

NPNAIL7

No.7  
〈砂利道用〉

### ナンバープレートネイル

サイズ	梱包数	税別単価
No.2	30	¥400
No.7	15	¥500

アルミナンバープレートを設置できる一体型ネイル。短いタイプは市街地に！長いタイプは硬い地盤に！シーンに合わせて選べます。

### ミニ用止めピン

梱包数	税別単価
100	¥10



PIN1 ナンバープレートネイルの頭部穴に打ち込んで使用下さい。

### プレート平次

税別単価
¥2,000

アルミナンバープレート専用ホルダー



HEIJI

### ワンタッチピン "くら~げ"

梱包数	税別単価
100	¥10

アルミナンバープレート専用ピン



WP

### アルミナンバープレート専用止釘 ステンレス止釘 (細タイプ)

品番	梱包数	税別単価	品番	梱包数	税別単価
SN	100	¥8	SNH	100	¥8

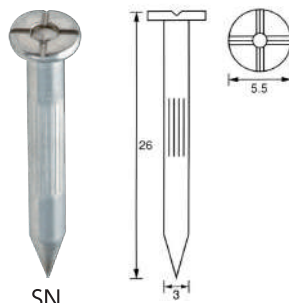

SN

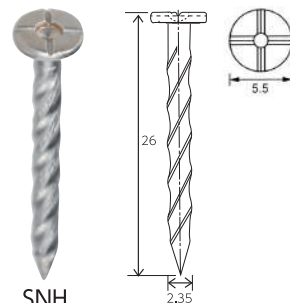

SNH



## 地籍調査用 目印テープ

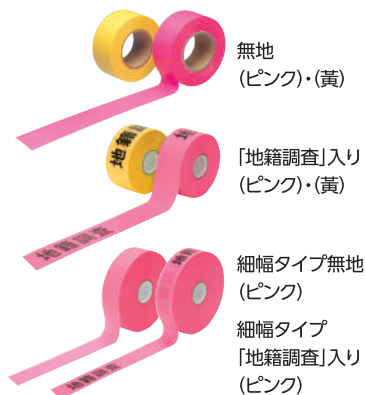

無地  
(ピンク)・(黄)

「地籍調査」入り  
(ピンク)・(黄)

細幅タイプ無地  
(ピンク)

細幅タイプ  
「地籍調査」入り  
(ピンク)

品名		色	品番	サイズ	税別単価
無地		ピンク	M50R	40mm幅×約50m巻	¥850
		黄	M50Y		
「地籍調査」文字入り		ピンク	M50CCR		¥920
		黄	M50CCY		
細幅	無地	ピンク	M30R	30mm幅×約100m巻	¥800
	「地籍調査」文字入り	ピンク	M30CCR		¥1,050

●材質：塩化ビニール

## 目印テープ細幅タイプ



品番	サイズ	税別単価
M1550	15mm×50m巻	¥250
M2050	20mm×50m巻	¥350
M3050	30mm×50m巻	¥500

●目印テープの色は、赤(R)・ピンク(P)・白(W)・黄(Y)・青(B)があります。  
●品番の末尾に(R)・(P)・(W)・(Y)・(B)をご指示下さい。



MP

目印テープがスルスル取り出せる簡単構造で作業効率UP!背面にはベルト通しがあるので、持ち運びに便利です。

## 目印テープ用ポーチ

税別単価  
¥5,000



使用例



HCUT

楽々セット、楽々カット、便利なツールです。

※30mm幅専用

## ハンディカッター (目印テープカッター)

税別単価  
¥2,600



使用例

## スーパー スズメバチジェット

税別単価  
¥2,500

- 危険なスズメバチを速く倒す  
新殺虫成分メトフルトリン配合。
- 強力ノズルにより薬剤が大量に噴射し、  
遠くまで届きます。
- メトフルトリンが巣の中で蒸散し、  
巣の隅々まで行きわたります。
- 内容量480ml



SUZUME



POI

## ポイズン リムーバー

税別単価  
¥6,000

それでも刺されてしまったら…

特殊な弁の動きにより、吸引時の空気の流れが速いので、刺した後針を残す害虫に有効です。患部に合わせて大小のカップが4ヶ付いています。

## ハチノック

税別単価  
¥3,200

- 現場作業中にもハチに刺されそうになったら…  
ハチノックをシュッとひと吹きで、ハチはノックアウトです。
- ピレストロイド系薬剤配合  
スプレー300ml



HACHI

## ファーストエイドキット デラックス

税別単価  
¥5,700

ダメージを受けた人に対して緊急措置を施すためのキットです。山での作業のお供にぜひ!

- ①専用ポーチ
- ②三角巾
- ③伸縮コットン包帯
- ④伸縮包帯
- ⑤バンデージテープ
- ⑥人工呼吸マスクガード
- ⑦ブラピンセット
- ⑧クリーニングロープ
- ⑨バンテージジサース
- ⑩エマージェンシーシート・ゴールド
- ⑪マスク



# 土地家屋調査士用品

## 「基準点」文字入り

品番	サイズ	税別単価
BS30UK <small>JIS</small>	30φ	¥1,050
BS50UK <small>JIS</small>	50φ	¥1,200

## 「登記引照点」文字入り

品番	サイズ	税別単価
BS30TP <small>JIS</small>	30φ	¥1,350
BS50TP <small>JIS</small>	50φ	¥1,500

## 「引照点」文字入り

品番	サイズ	税別単価
BS30P <small>JIS</small>	30φ	¥1,050
BS50P <small>JIS</small>	50φ	¥1,200

断面図



■フラットタイプ

## フラットタイプ

品番	サイズ	税別単価
BS30FTP <small>JIS</small>	30φ	¥1,350
BS50FTP <small>JIS</small>	50φ	¥1,500

## フラットタイプ

品番	サイズ	税別単価
BS30FP <small>JIS</small>	30φ	¥1,050
BS50FP <small>JIS</small>	50φ	¥1,200

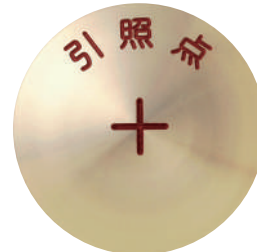
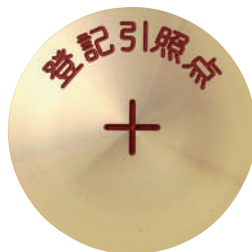
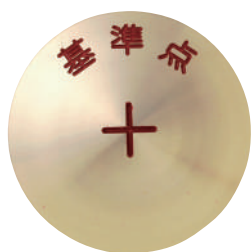

## アルミクリアー

品番	サイズ	適合ネイル	税別単価
AC30TK	30φ	No.1	¥270
AC30TPT	30φ	No.1	¥270
AC30P	30φ	No.1	¥270
AC30K	30φ	No.1	¥270
AC30KOUSYOKU	30φ	No.1	¥270
AC40BK	40φ	No.2・3	¥320

品番	サイズ	適合ネイル	税別単価
AC50BP	50φ	No.2・3・4・5・7	¥350
AC50P	50φ	No.2・3	¥350
AC50BK	50φ	No.2・3・4・5・7	¥350
AC50K	50φ	No.2・3	¥350
AC50KT	50φ	No.2・3	¥350
AC50T	50φ	No.2・3	¥350



AC30TK



AC30TPT



AC30P

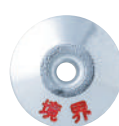

AC30K



AC30KOUSYOKU



AC40BK  
(大穴)

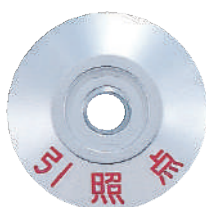

AC50BP  
(大穴)



AC50P

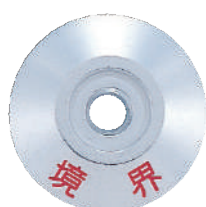

AC50BK  
(大穴)



AC50K



AC50KT



AC50T

鋸

プレート

アルミクリアー関連

杭・標柱

ドリル

地籍調査用品

土地家屋調査士用品

国土交通省用品

JR・高速道路用品

その他インフラ用品

# ステンレスクリアー

品番	サイズ	適合ネイル	税別単価
SC30TK	30φ	No.1	¥230
SC30P	30φ	No.1	¥230
SC30J	30φ	No.1	¥230
SC30JT	30φ	No.1	¥230
SC30K	30φ	No.1	¥230
SC30KT	30φ	No.1	¥230
SC50TK	50φ	No.2・3	¥250
SC50UK	50φ	No.2・3	¥250

品番	サイズ	適合ネイル	税別単価
SC50BP	50φ	No.2・3・4・5・7	¥250
SC50P	50φ	No.2・3	¥250
SC50J	50φ	No.2・3	¥250
SC50BPTM	50φ	No.2・3・4・5・7	¥250
SC50BKTM	50φ	No.2・3・4・5・7	¥250
SC50BKT	50φ	No.2・3・4・5・7	¥250
SC50KT	50φ	No.2・3	¥250
SC50KKT	50φ	No.2・3	¥250



SC30TK



SC30P

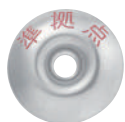

SC30J



SC30JT



SC30K



SC30KT



SC50TK



SC50UK



SC50BP  
(大穴)



SC50P



SC50J



SC50BPTM  
(大穴)



SC50BKTM  
(大穴)



SC50BKT  
(大穴)



SC50KT



SC50KKT

## 文字加工例



30-7101  
80φ



30-7102  
80φ



30-7103  
80φ



30-7104  
80φ

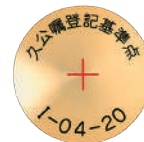

30-7105  
80φ



30-7106  
80φ



30-7107  
80φ



30-7108  
80φ



30-7109  
75φ



30-7110  
50φ



30-7111  
50φ



30-7112  
50φ



30-7113  
50φ



30-7114  
50φ



30-7115  
50φ



30-7116  
50φ



30-7117  
50φフラット



30-7118  
30φフラット



30-7119  
アルミクリアー50φ  
(大穴)



30-7120  
アルミクリアー50φ  
(大穴)



30-7121  
プラスクリアー50φ  
(大穴)



30-7122  
プラスクリアー50φ  
(小穴)



30-7123  
アルミクリアー30φ

鋌

プレート

アルミクリアー関連

杭・標柱

ドリル

地籍調査用品

土地家屋調査士用品

国土交通省用品

JR・高速道路用品

その他・インフォメーション



鋸

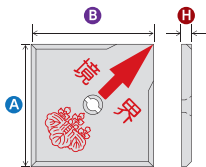

裏面  
(JIS表示例)

回転防止プレート用アンカー

品番	適合ビット
K425AQ	4.3

業界初、さびに強いアンカー

(単位:mm)

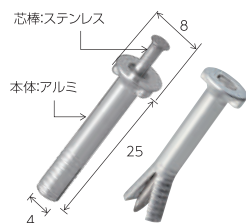

プレート

アルミフリーター関連

杭・標柱

ドリル

地籍調査用品

土地家屋調査士用品

国土交通省用品

JR・高速道路用品

その他インフラ用

アルミプレート回転防止プレート



(単位:mm)

品番	A	B	H	税別単価
ATQ35シリーズ	35	35	3	¥280
ATQ50シリーズ	50	50	4	¥380

梱包数10枚



凸部と凹部の組み合わせにより  
一度の打ち込みでアンカーが  
プレートをしっかりと固定。

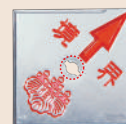

しっかりと固定して  
回転を防ぐ!!

特長

従来の1穴プレートは スレが生じてしまいます。

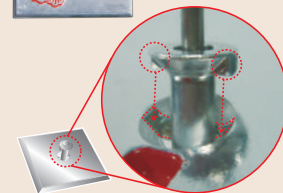
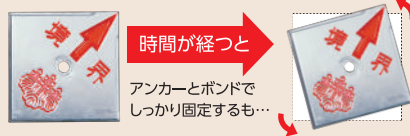

アルミプレートボルトタイプ

(単位:mm)

品番	A	B	H	税別単価
AT50 ボルトタイプ	50	50	10	¥500

梱包数5枚

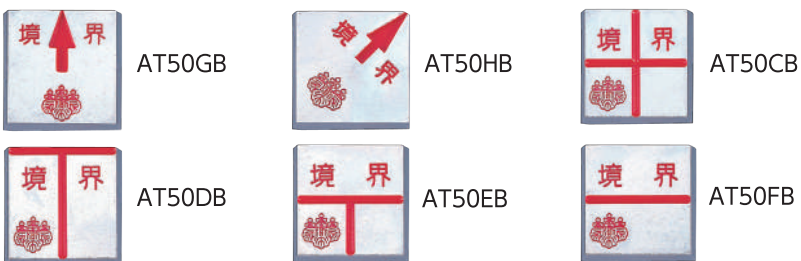

アルミプレート用ボルト

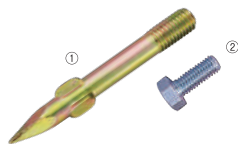

長さ:①70mm ②20mm  
※通常②がセットになります。

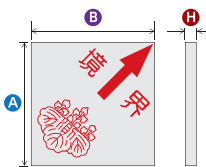

裏面

アルミプレート用アンカー

品番	適合ビット
K425A	4.3

業界初、さびに強いアンカー

(単位:mm)



アルミプレート (30角)

(単位:mm)

品番	A	B	H	税別単価
AT30シリーズ	30	30	2	¥260

■ 貼付タイプ



■ 1穴タイプ



■ 2穴タイプ



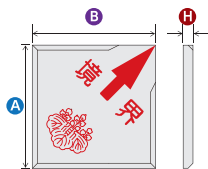

裏面  
(JIS表示例)

## アルミプレート

(単位:mm)

品番	A	B	H	税別単価
AT35 シリーズ	35	35	3	¥280
AT50 シリーズ	50	50	4	¥380

梱包数10枚

### ■ 貼付タイプ

	JIS AT35G JIS AT50G
	JIS AT35H JIS AT50H
	JIS AT35C JIS AT50C
	JIS AT35D JIS AT50D
	JIS AT35E JIS AT50E
	JIS AT35F JIS AT50F

### ■ 1穴タイプ

	JIS AT35G1 JIS AT50G1
	JIS AT35H1 JIS AT50H1
	JIS AT35C1 JIS AT50C1
	JIS AT35D1 JIS AT50D1
	JIS AT35E1 JIS AT50E1
	JIS AT35F1 JIS AT50F1

### ■ 2穴タイプ

	JIS AT35G2 JIS AT50G2
	JIS AT35H2 JIS AT50H2
	JIS AT35C2 JIS AT50C2
	JIS AT35D2 JIS AT50D2
	JIS AT35E2 JIS AT50E2
	JIS AT35F2 JIS AT50F2

### ■ 縦2穴タイプ

	JIS AT35H2T JIS AT50H2T
--	----------------------------



### アルミプレート用アンカー

品番	適合ビット
K425A	4.3

業界初、さびに強いアンカー

(単位:mm)

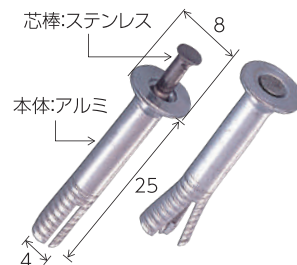

## アルミナンバープレート用 アルミ調査士プレート

(単位:mm)

品番	A	B	H	税別単価
AT470シリーズ	40	70	4	¥600



AT470L2



AT470A2



AT470R2

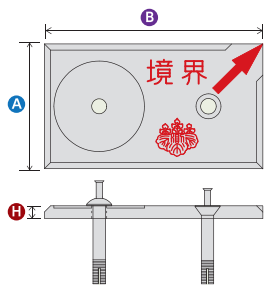

※アンカーピンはK425AとK425ATがセット

## リバーシブルプレート

(単位:mm)

品番	品名	A	B	H	税別単価
ATGH2	リバーシブルプレート	48	40	4	¥420

※アンカーセット

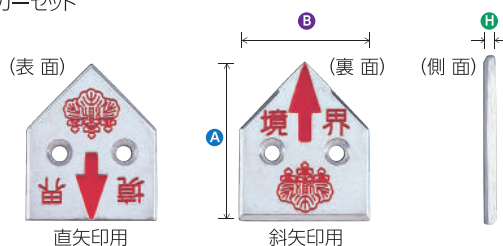

### 特長

- 今までにない両面(リバーシブル)対応プレート。
- これ一枚で、コーナー矢印・直矢印に使用可能。
- 5cmのU字溝におさまる最適サイズ。
- 両面对応で、しかも2つ穴を可能にした画期的形状。

鋳  
プレート  
アルミフリーター関連  
杭・標柱  
ドリル  
地籍調査用品  
土地家屋調査士用品  
国土交通省用品  
JR・高速道路用品  
その他インフラマシーン

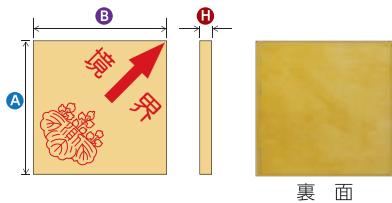

## 真鍮プレート

(単位:mm)

品番	A	B	H	税別単価
BT30 シリーズ	30	30	2	¥370
BT35 シリーズ	35	35	2	¥390
BT50 シリーズ	50	50	2	¥450

梱包数10枚

### 真鍮プレート用アンカー

品番	適合ビット
K425B	4.3

### 業界初、さびに強いアンカー

(単位:mm)

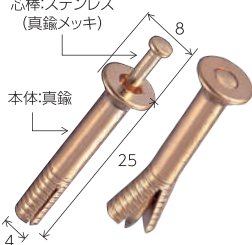

### 登録引照点プレート

品番	税別単価
BT3570C2	¥1,200



BT3570C2  
(35×70×2)

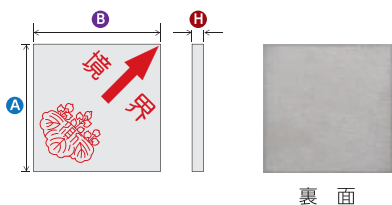

## ステンレスプレート

(単位:mm)

品番	A	B	H	税別単価
ST30 シリーズ	30	30	2	¥650
ST35 シリーズ	35	35	2	¥700
ST50 シリーズ	50	50	2	¥800

梱包数10枚

### ステンレスプレート用アンカー

品番	適合ビット
K425S	4.3

### さびに強いアンカー

(単位:mm)



### ■ 貼付タイプ



### ■ 1穴タイプ



### ■ 2穴タイプ



### ■ 貼付タイプ



### ■ 1穴タイプ



### ■ 2穴タイプ





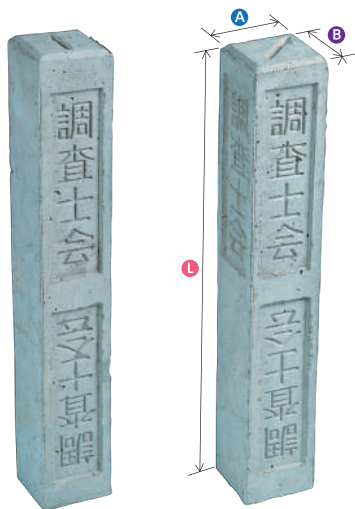

## コンクリート境界標

(単位:mm)

品番	A	B	L	税別単価
KT7045	70	70	450	¥640
KT7560	75	75	600	¥880
KT9060	90	90	600	¥1,070

次の3タイプより頭部の形状をお選び下さい

**頭上部**

■ ACタイプ      ■ BCタイプ      ■ ABタイプ

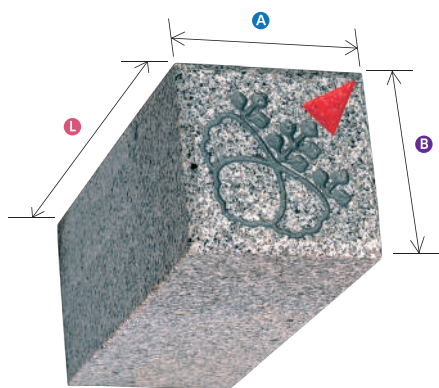

## 御影石杭

(単位:mm)

品名	品番	サイズ	寸法(A)×(B)×(L)	税別単価	
調査士会マーク入り	中心点	MT1010C	S	100×100×100	¥4,200
	中間点	MT1010G			
	角点	MT1010H			
	中心点	MT1025C	M	100×100×250	¥5,400
	中間点	MT1025G			
	角点	MT1025H			
	中心点	MT1050C	L	100×100×500	¥6,600
	中間点	MT1050G			
	角点	MT1050H			

●梱包数はSサイズ5本、Mサイズ2本、Lサイズ1本です。

調査士会マーク ※復元する指示点3パターン

官公庁その他マーク例 (別途お見積り)

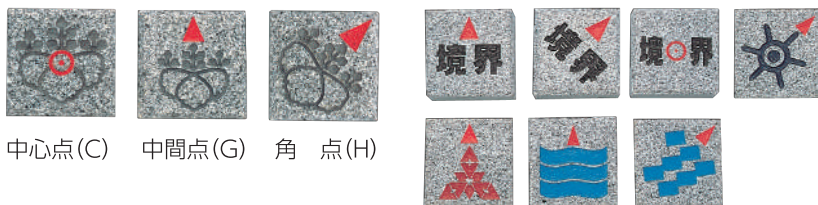

特長

### グラボール

- 境界杭の永久的性及び認識度の向上
- 表面は本磨きで精度加工及び美観に優れ、市街地や過密市街地に最適
- 万一の一部破損、摩耗などにも測点が復元可能なデザイン



## プラスチック杭

(単位:mm)

品名	A	B	L	頭部キャップ種類	税別単価
調査士用	デルタミニ 30	30	30	A・B・C	¥170
	デルタミニ 40	30	30	②③	¥180
	デルタ A45	45	45	A・B・C・C-1	¥320
	カールイ A60	45	45	①②③④	¥410
	カールイ BA45	70	70	A・B・C・C-1	¥480
	カールイ BA60	70	70	①②③	¥530

(頭部キャップ例)

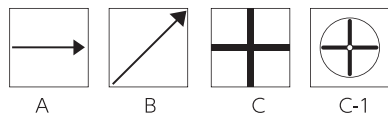

(文字パターン例)

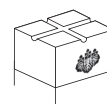
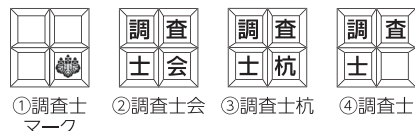

側面  
ホットスタンプ加工も可能です。  
(別途料金)

# 国土交通省用品



## 三角点標示杭 (国土交通省国土地理院仕様)

### 木杭 (桧製)

(単位:mm)

品番	A	B	L	税別単価
WTIRIIN	60	60	1000	¥2,700

※上部より約60cm以内に文字が入ります。

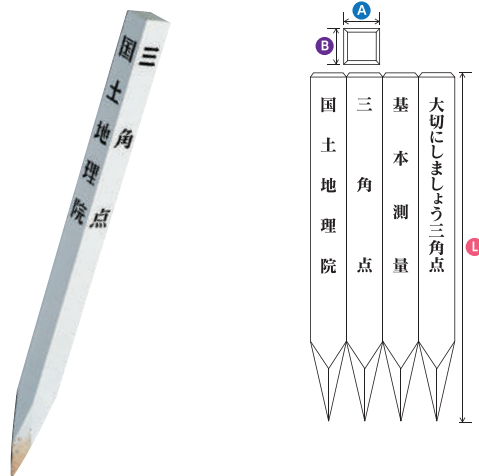

### プラスチック杭

(単位:mm)

品番	A	B	L	税別単価
PTIRIIN	55	55	800	¥3,200

※プラスチック白使用、空洞形状。

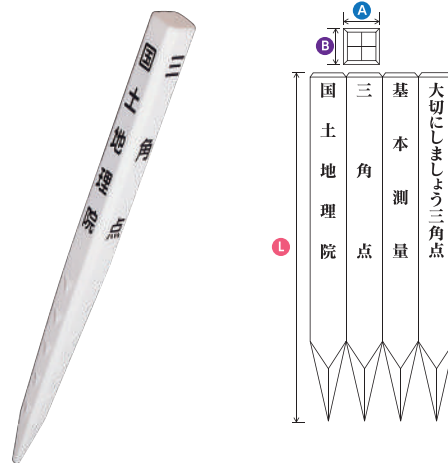

### 復旧・復興補助基準点 加工例

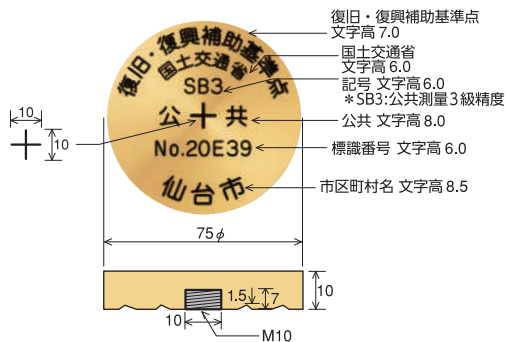

### 金属板・プレート 文字加工例

(平面図) (断面図)

種類	A	B	材質
一級・二級・三級 基準点金属標	80	90	真鍮
一級・二級・三級 水準点金属標	80	90	真鍮

注 公共測量の測量標であること及び測量計画機関の名称を表示する。  
注 形状、品質等は、JIS B 7914-2規格を標準とする。

(単位:mm)

30-7603 80φ	30-7604 80φ	30-7605 80φ	30-7606 80φ
30-7607 75φ	30-7608 50φ	30-7609 (50×50×5)	30-7610 (100×200×2)

鋏

プレート

アルミフリーター関連

杭・標柱

ドリル

地籍調査用品

土地家屋調査士用品

国土交通省用品

JR・高速道路用品

その他インフラ関連

# 河川距離標



## ■ 河川距離標

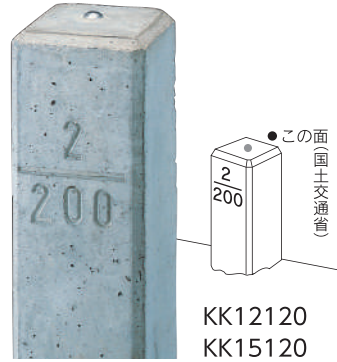

## ■ ステンリベット

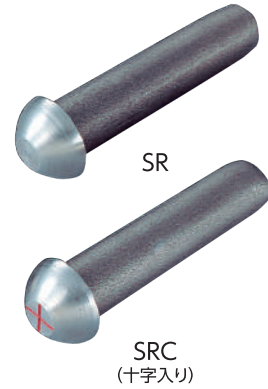

## ■ 河川距離標設置図

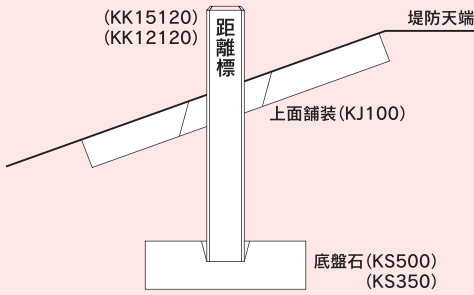

## ■ 距離標用上面舗装

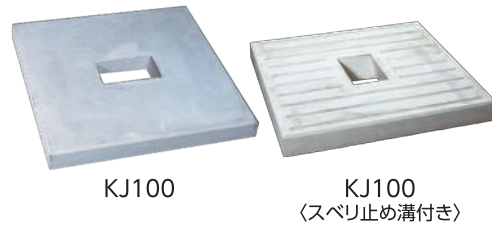

## ■ 距離標用底盤石

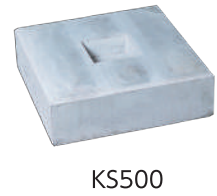

●詳しくはP.046を参照

## 金属鋳 文字加工例



30-7701  
100φ

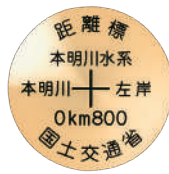

30-7702  
80φ

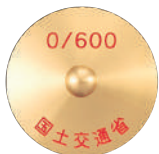

30-7703  
75φ



30-7704  
80φ

## 埋込加工例



30-7705

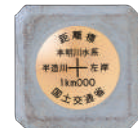

30-7706

## ■ 国土交通省仕様測量用杭

名称	材質	杭の標示色	(単位:mm)		
			A	B	L
役杭	木・プラスチック※1	青	90	90	750
IP杭	木・プラスチック	青	90	90	900
中心杭	木・プラスチック※2	赤	60	60	600
引照点杭	木・プラスチック※1	白	90	90	750
仮BM杭	木・プラスチック※1	プラスチック杭の場合 黒色又は灰色	90	90	750
縦断変化点杭	木・プラスチック※2	赤	60	60	600
見通杭	木・プラスチック	白	45	45	450
用地幅杭	木・プラスチック※2	黄	60	60	600

( 国土交通省仕様測量用杭の材質がプラスチックの場合の寸法 )

※1 A90×B90×L700  
 ※2 A70×B70×L600  
 ※3 A90×B90×L900  
 ※4 A45×B45×L700

(単位:mm)

名称	材質	杭の標示色	(単位:mm)		
			A	B	L
距離標	コンクリート・プラスチック※3	—	120	120	900
水準基標	コンクリート・プラスチック※1	—	90	90	700
水際杭	木・プラスチック※4	白	45	45	900
復元杭	木	—	45	45	450
境界杭	木・プラスチック	黄	45	45	450
補助基準点杭	木・プラスチック※2	プラスチック杭の場合 黒色又は灰色	60	60	600
用地境界仮杭	木・プラスチック	赤	45	45	450
用地境界杭	コンクリート・プラスチック※3	赤	120	120	900
保護杭	木・プラスチック※2	本杭と同色	60	60	600



鋳

プレート

アルミフリーアー関連

杭・標柱

ドリル

地籍調査用品

土地家屋調査士用品

国土交通省用品

JR・高速道路用品

その他インフラ事業用品

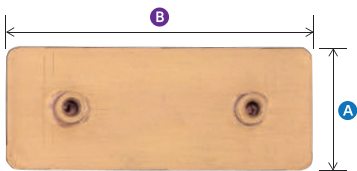

裏面

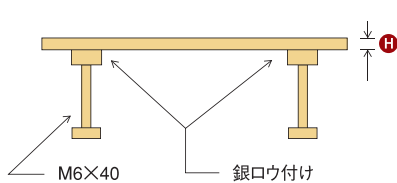

※用地境界杭の設置ができない場合は境界板を設置する。  
(土木工事設計要領 第三編 通路編参照)

道界プレート用ボルト

品番	適合ビット
M6R	13.0

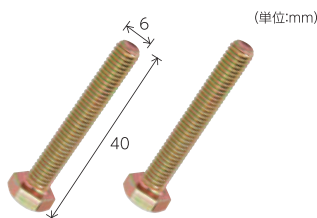

真鍮製道界プレート

(単位:mm)

品番	A	B	H	税別単価
BKK410シリーズ	40	100	2	¥1,800
BKK510シリーズ	50	100	2	¥2,000

■ ボルトタイプ  
(40×100×2mm)

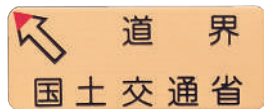

BKK410LB



BKK410AB

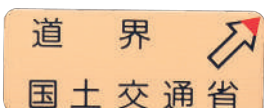

BKK410RB

■ ボルトタイプ  
(50×100×2mm)

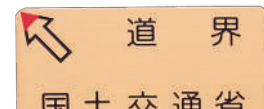

BKK510LB



BKK510AB

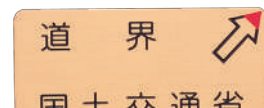

BKK510RB



BKK510CB

ステンレス製道界プレート

(単位:mm)

品番	A	B	H	備考	税別単価
SKK510A	50	100	2	貼付	¥1,800
SKK510A2	50	100	2	2穴	¥2,100

※穴あきタイプはビス又はアンカーセット

■ 貼付タイプ



SKK510A

■ 穴あきタイプ



SKK510A2

オールプラグ

(単位:mm)

品番	L	D	適合ビット	適合ビス	税別単価
MG525	25	5	5.0	4φ×25	¥20

● 梱包数は100本です。

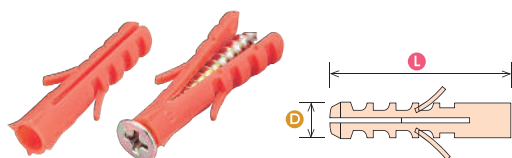

真鍮製台形プレート



JIS 30-7801



JIS 30-7802



JIS 30-7803



JIS 30-7804

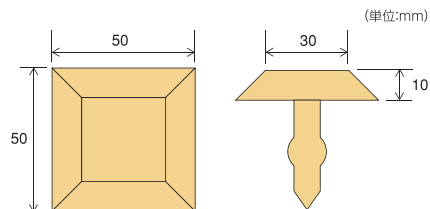

真鍮製バリアフリー鋳



30-7805



30-7806



30-7807



30-7808

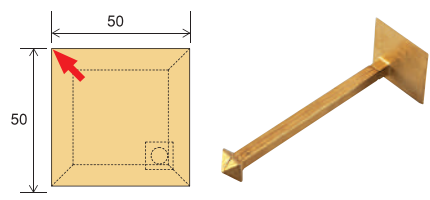

● 矢印のタイプによってボルト取付位置が異なります。詳しくはP.017をご覧ください。

# アルミ製台形プレート

■ AD612XB  
シリーズ  
(60×120×10mm)

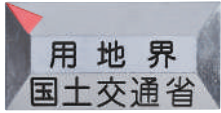

30-7901

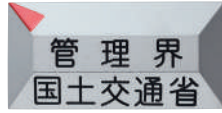

30-7904



30-7902



30-7905

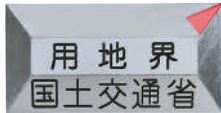

30-7903

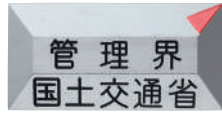

30-7906

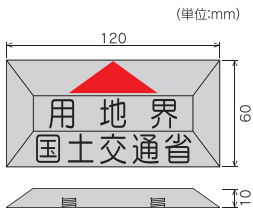

裏面

■ AD412XB  
シリーズ  
(40×120×10mm)

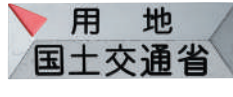

30-7907



30-7908

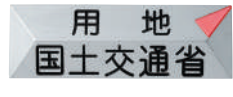

30-7909

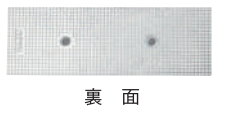

裏面

■ 五角形  
AD4565GHB  
シリーズ

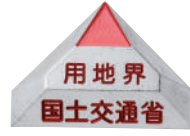

30-7910

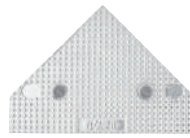
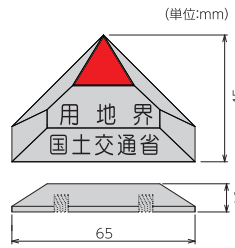

裏面

■ 五角形  
AD6010GHB  
シリーズ

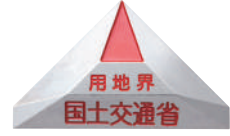

30-7911

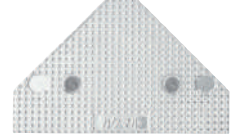
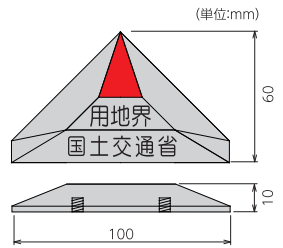

裏面

## 台形プレート用ボルト

品番	適合ビット
M525RS	10.0



ステンレス製

## 国土交通省用地境界杭

品番	(単位:mm)			用途	税別単価
	A	B	L		
K1290国交省	120	120	900	国土交通省用地境界杭	¥2,900

九州地方仕様

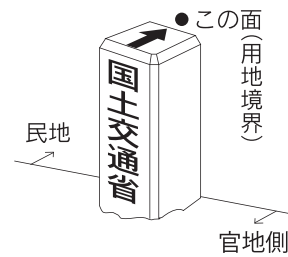

30-7912

左矢タイプ

右矢タイプ

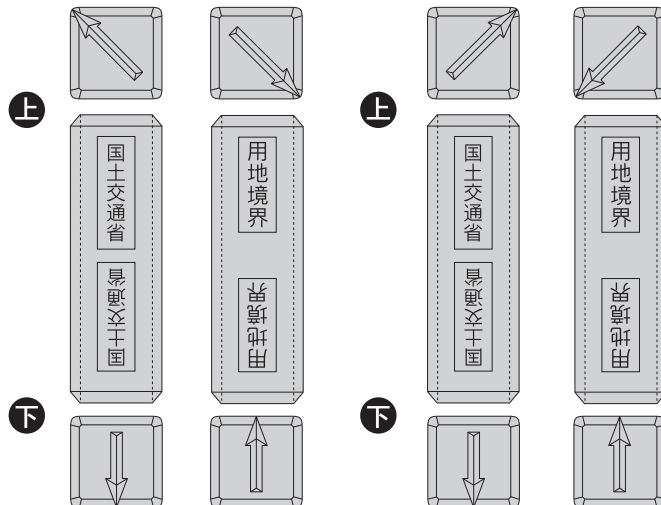

## ■ 頭部組合せパターン

タイプ	頭部	
AB		
AC		
BC		

鋸

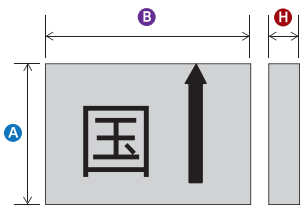

## AKK710シリーズ (アルミ)

(単位:mm)

	A	B	H	足タイプ	税別単価
AKK710シリーズ(国タイプ)	70	100	8	八の字足	¥1,200
				1本足	
AKK710シリーズ(国・管理タイプ)	70	100	8	1本足	¥1,650
AKK710シリーズ(県タイプ)	70	100	8	1本足	¥1,200

※文字・矢印の色は赤もありますので、ご指定下さい。

### ■八の字足・1本足タイプ

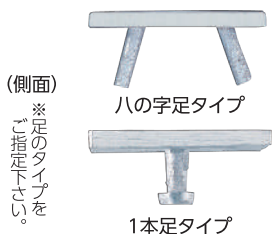

AKK710HL2(八の字足)  
AKK710HLB(1本足)

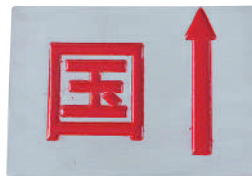

AKK710G2(八の字足)  
AKK710GB(1本足)



AKK710HR2(八の字足)  
AKK710HRB(1本足)

### ■1本ピンタイプ

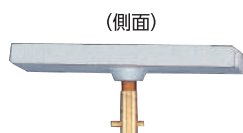

AKK710HL1

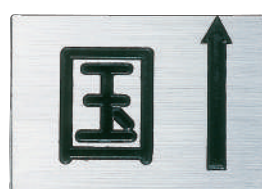

AKK710G1

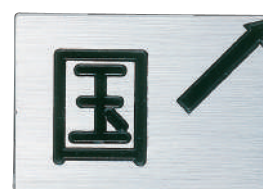

AKK710HR1

### ■AKK710シリーズ (国・管理タイプ)



AKK710HLBKANRI



AKK710GBKANRI



AKK710HRBKANRI

### ■AKK710シリーズ (県タイプ)



AKK710HLBKEN



AKK710GBKEN



AKK710HRBKEN

プレート

アルミフリアー関連

杭・標柱

ドリル

地籍調査用品

土地家屋調査士用品

国土交通省用品

JR・高速道路用品

その他インフラ機器

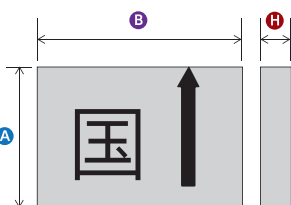

## AKK1215シリーズ (アルミ)

(単位:mm)

	A	B	H	足タイプ	税別単価
AKK1215シリーズ	120	150	10	八の字足	¥2,550

※文字・矢印の色は赤もありますので、ご指定下さい。



AKK1215HL2



AKK1215G2



AKK1215HR2



## 道路基準点鉋

### ■ICタグなし

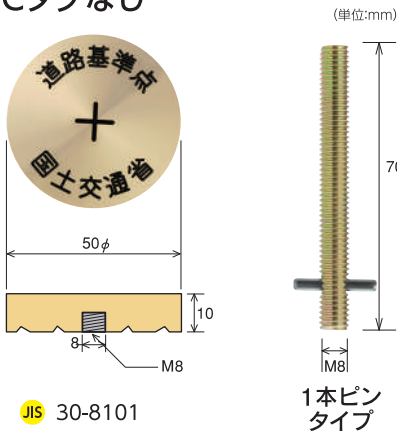

### ■ICタグ入り

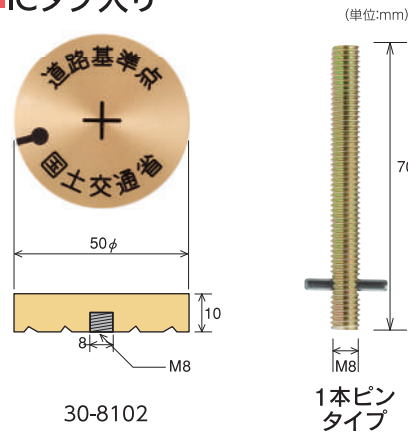

### ■タブレットタイプ



30-8103

## 都市部官民基本三角点・多角点鉋

### ■三角点

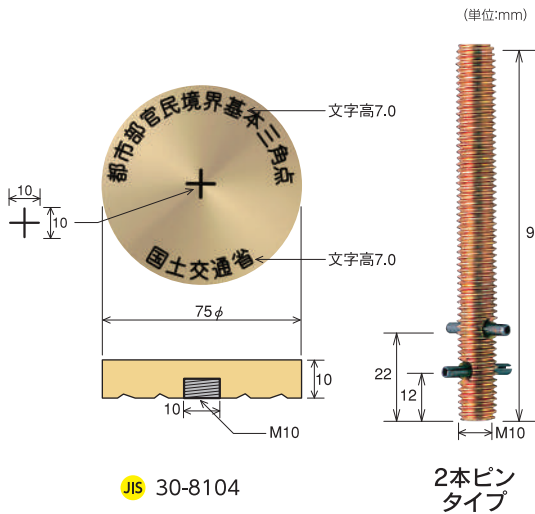

### ■多角点

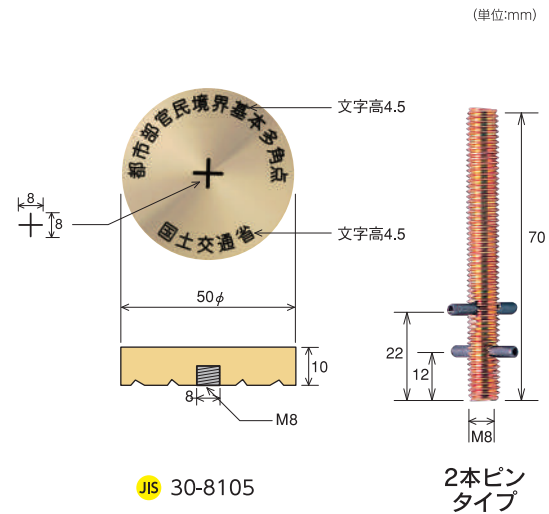

## 山村境界基本三角点・多角点鉋

### ■三角点

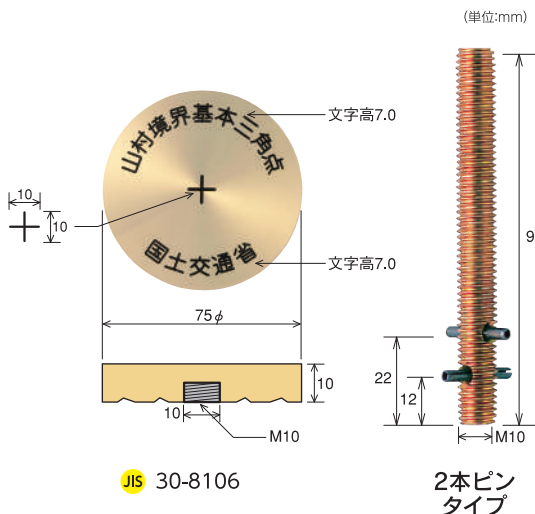

### ■多角点

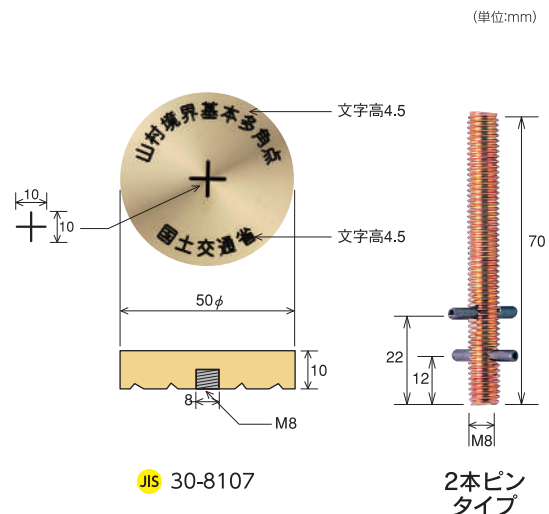

鉋

プレート

アルミフリーア関連

杭・標柱

ドリル

地籍調査用品

土地家屋調査士用品

国土交通省用品

JR・高速道路用品

その他・インフォメーション

# 街区基本調査用品

## ■ 街区三角点鈎

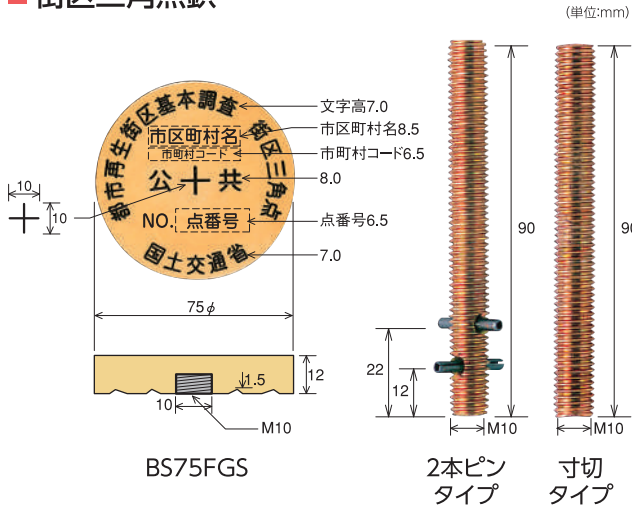

## ■ 街区多角点鈎

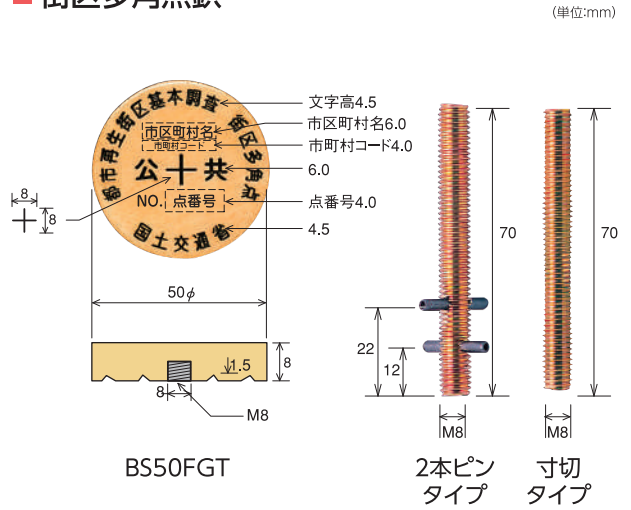

## ■ 街区点測量用補助点鈎他

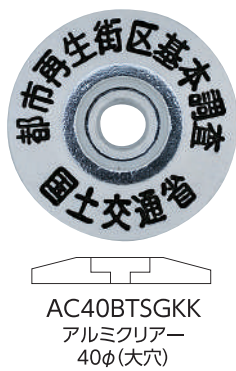

## ■ 三角点・多角点専用埋設コンクリート杭

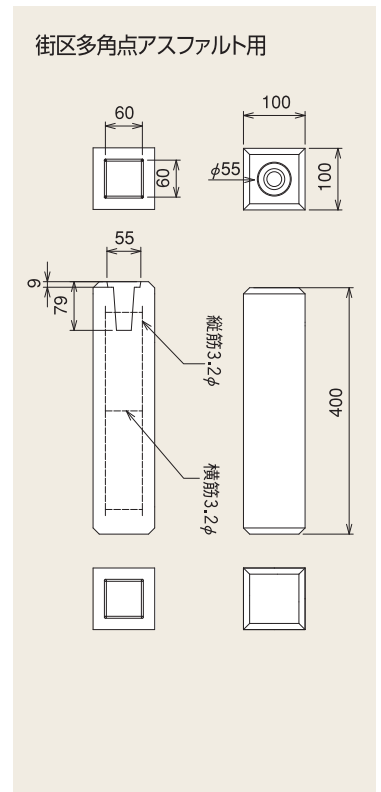
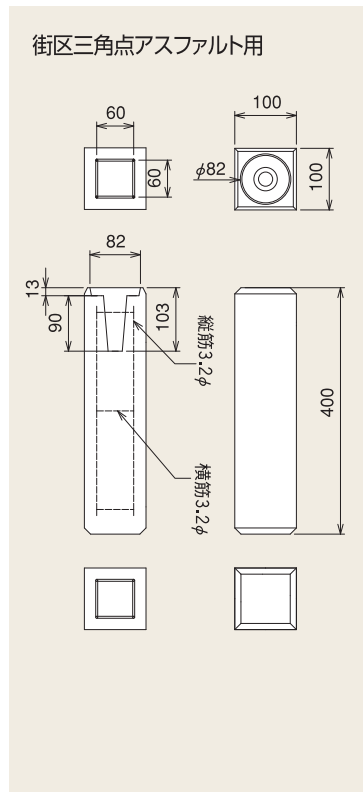
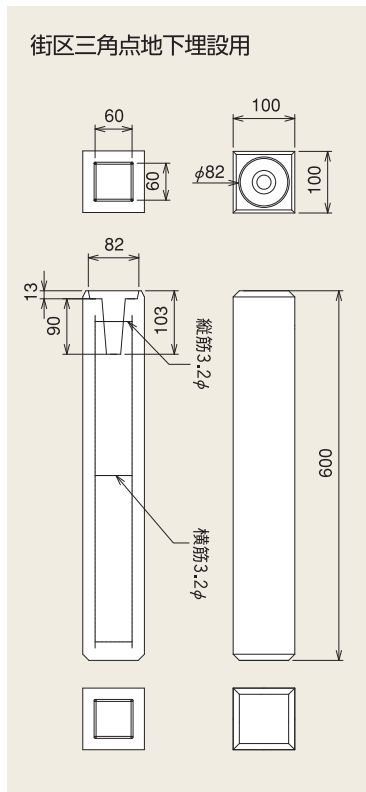

鈎

プレート

アルミクリアー関連

杭・標柱

ドリル

地籍調査用品

土地家屋調査士用品

国土交通省用品

JR・高速道路用品

その他・インフラ等

## 情報ボックス用品

(単位:mm)

品番	A	B	H	税別単価
BKK510BJB	50	100	2	¥2,000
RBP701	70	70	10	オープン価格
AK510JBL2	50	100	5	¥1,700
AK510JBG2	50	100	5	¥1,700
AK510JBR2	50	100	5	¥1,700

アルミ製情報ボックス用プレート  
ステンレスアンカー

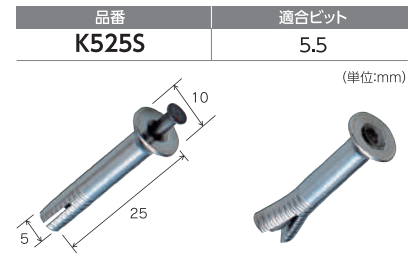

BKK510BJB  
(真鍮製ボルトタイプ)



RBP701  
(真鍮製ボルトタイプ)



AK510JBL2  
(アルミ製2穴タイプ)



AK510JBG2  
(アルミ製2穴タイプ)



AK510JBR2  
(アルミ製2穴タイプ)  
アンカーセット(K525S)

### 真鍮鋳加工例



30-8301  
100φフラット



30-8302  
100φフラット



30-8303  
100φフラット



30-8304  
50φ



30-8305  
50φ

## キャッツアイ

税別単価  
¥600



■キャッツアイ寸法図  
(単位:mm)

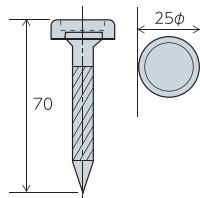

KD-1



KD-2



KD-3



KD-4



KD-5



KD-11



KD-12



KD-13



KD-14



KD-15

キャッツアイ専用コア

税別単価  
¥9,000



KC25

鋳

プレート

アルミリブアー関連

杭・標柱

ドリル

地籍調査用品

土地家屋調査士用品

国土交通省用品

JR・高速道路用品

その他・インフラ・その他



# JR・高速道路用品

## JR用品

### 金属鈎



30-8401  
100φ



30-8402  
75φ

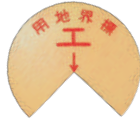

30-8403  
75φ(3/4)



30-8404  
75φ(1/2)



30-8405  
75φ(1/4)



30-8406  
50φ



30-8407  
50φ



30-8408  
100φ



30-8409  
75φ



30-8410  
75φ(3/4)



30-8411  
75φ(1/2)



30-8412  
75φ(1/4)



30-8413  
50φ

#### ■ アルミクリアー



30-8414  
50φ



30-8415  
50φ

#### ■ 鉛直軸線標

(単位:mm)  
税別単価  
¥2,200

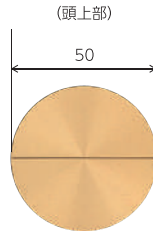

B50EN

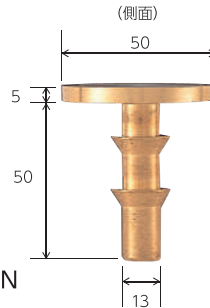

#### ■ 水準標

(単位:mm)  
税別単価  
¥600

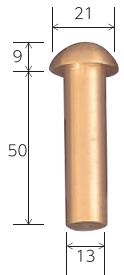

BM21

### ボルトタイププレート

(単位:mm)

#### ■ 真鍮プレート



B75GJRB  
(75×75×10)



B75HJRB  
(75×75×10)



B75GJRBB  
(75×75×10)



B75HJRBB  
(75×75×10)

### プレート

(単位:mm)

#### ■ 真鍮プレート



30-8416  
(75×75×2)



30-8417  
(50×50×2)



30-8418  
(50×50×2)



30-8419  
(50×50×2)



30-8420  
(50×50×2)



30-8421  
(50×50×2)



30-8422  
(40×40×2)

#### ■ ステンレスプレート

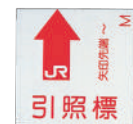

30-8427  
(90×90×2)

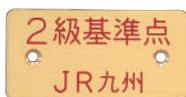

30-8423  
(50×100×2)

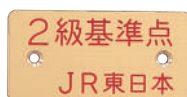

30-8424  
(50×100×2)



30-8425  
(50×50×2)



アンカーセット  
(5φ×25)



30-8426  
(50×50×2)

鉄  
プレート  
アルミクリアー関連  
杭・標柱  
ドリル  
地籍調査用品  
土地家屋調査士用品  
国土交通省用品  
JR・高速道路用品  
その他インフラマシーン

# コンクリート杭

品番	A	B	L	重量(kg)	名称	税別単価
K2012JR	200	200	1200	91.2	第1号(用地基準標)	¥12,100
K2070JR	200	200	700	53.2	第1号(特殊用地基準標)	¥8,250
K1512JR	150	150	1200	51.3	第2号(用地界標)	¥4,850
K1560JR	150	150	600	25.6	第3号(特殊用地界標)	¥3,850
K1260JR	120	120	600	16.4	第4号(山岳用地界標)	¥2,500

※全て側面面取タイプになります。

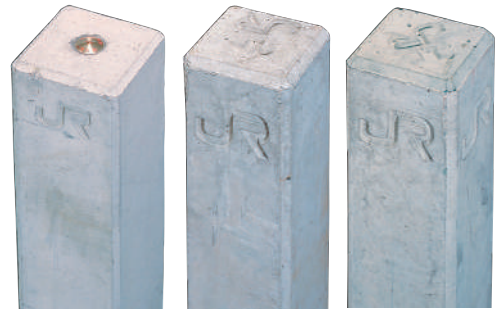

K2012JR      K1512JR      K1560JR

## ■ JR第1号(用地基準標)

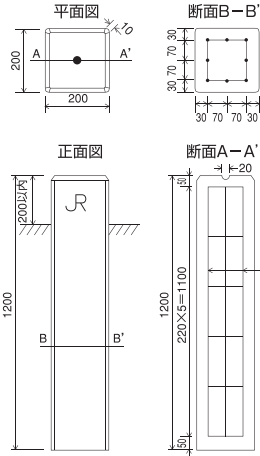

K2012JR (単位:mm)

## ■ JR第1号(特殊用地基準標)

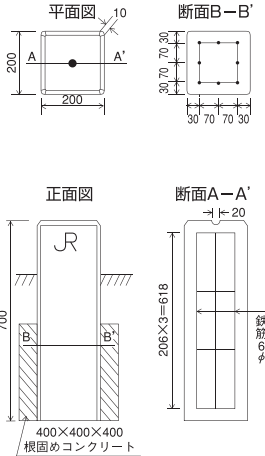

K2070JR (単位:mm)

## ■ JR第2号(用地界標)

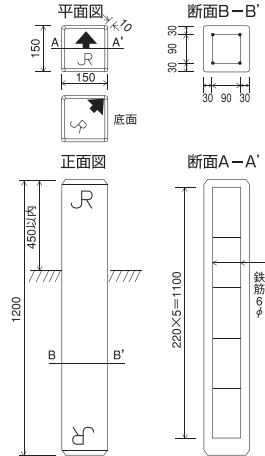

K1512JR (単位:mm)

## ■ JR第3号(特殊用地界標)

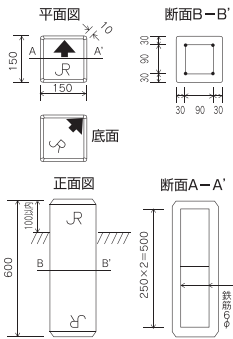

K1560JR (単位:mm)

## ■ JR第4号(山岳用地界標)

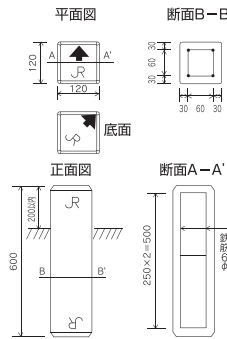

K1260JR (単位:mm)

# その他の鉄道関連商品

## ■ 鉄道・運輸機構関連



## ■ 東京メトロ関連



## ■ 西日本鉄道関連

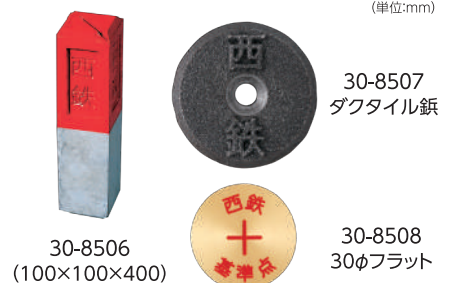

鉄  
プレート  
アルミフリーア関連  
杭・標柱  
ドリル  
地籍調査用品  
土地家屋調査士用品  
国土交通省用品  
JR・高速道路用品  
その他・インフラ・マシ

鋏  
プレート  
アルミクリアー関連  
杭・標柱  
ドリル  
地籍調査用品  
土地家屋調査士用品  
国土交通省用品  
JR・高速道路用品  
その他インフラ関連

# 高速道路用品

## 高速道路用杭 (プラスチック杭)

品番	品名	A	B	L	重量	梱包数	頭上部	税別単価
P9090NEXCO	JIS 用地境界杭	90	90	900	約5.6kg	2本		¥3,620
P4560NEXCO	JIS 道路敷界杭	45	45	600	約1.0kg	10本		¥550

(単位:mm)



杭の側面に「高速道路」の文字が入ります。(4面)

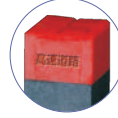

## 道路敷界鋏 (高速道路用ネイル)

品名	D	d	L	φ	税別単価
道路敷界鋏	15	7	55	50	¥300

(単位:mm)

ユニクロメッキ仕上げです。

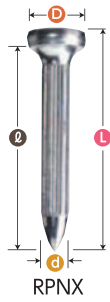

RPNX



(拡大)  
頭部に矢印と高速の刻印あり  
(色入れなし)

## 用地境界鋏

品名	税別単価
アルミクリアーAC60NEXCO	¥800
アルミクリアーAC60NEXCOA	¥950
クロスネイル No.4	¥89

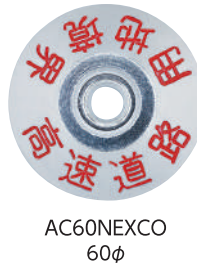

AC60NEXCO  
60φ

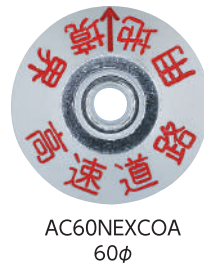

AC60NEXCOA  
60φ



No.4

## 金属鋏

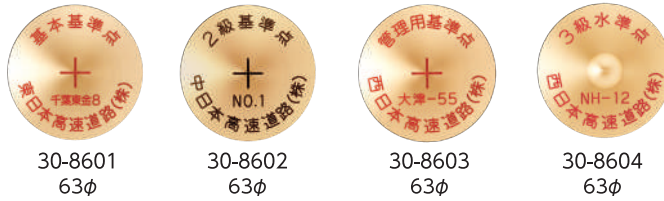

30-8601  
63φ

30-8602  
63φ

30-8603  
63φ

30-8604  
63φ

## 路線標識

### A型

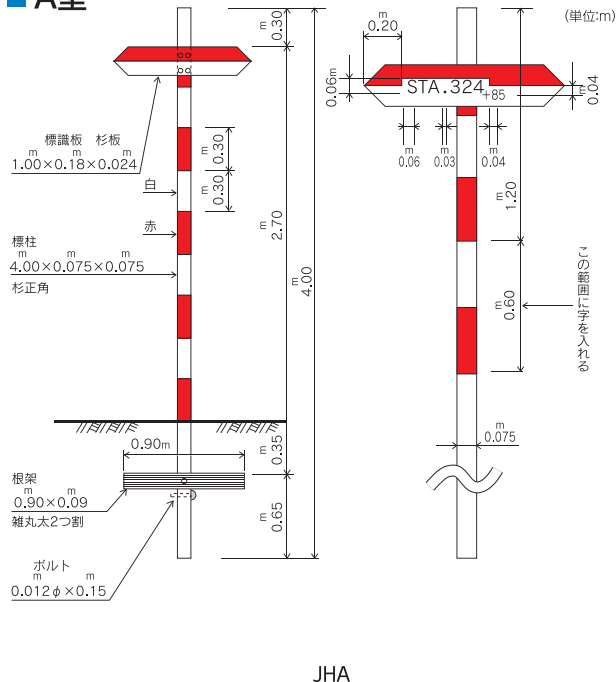

JHA

### B型

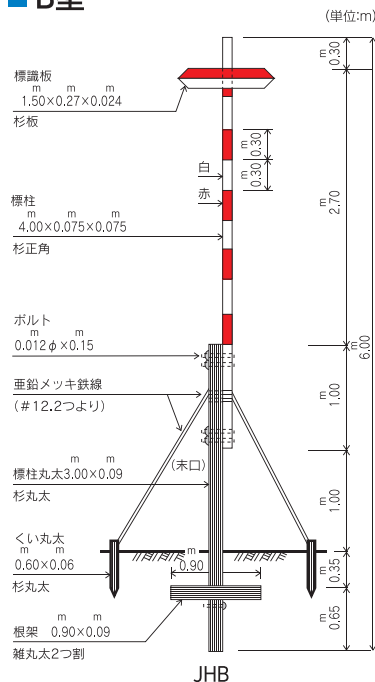

JHB

品番/JHA (平地部)

### A型路線標識

- 標識板……………1枚
- 標柱……………1本
- 根架丸太……………2本
- 根架丸太 取り付けボルト……………2本

品番/JHB (山岳部)

### B型路線標識

- 標識板……………1枚
- 標柱……………1本
- 根架丸太……………2本
- 根架丸太 取り付けボルト……………2本
- 標柱丸太……………1本
- 標柱丸太 取り付けボルト……………4本
- くい丸太……………2本

※ご注文の際は、標識板、標柱の文字・数字の確認をお願いします。  
※お客様での組立となります。



## 電力関連用品

### 金属鋳

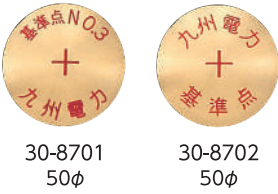

30-8701  
50φ

30-8702  
50φ

### 九州電力用サインポール・コンクリート境界標

品番	(単位:mm)		
	A	B	H
S2000	32φ		
K1060Q	100	100	600
30-8706	100	100	600

S2000

### 真鍮プレート

#### ■ 50シリーズ(50×50×2)



30-8703

30-8704

30-8705



K1060Q

30-8706

※金属鋳は、別途承ります。

#### サインポールご使用例

※取付金具(ステンレス製)とボルトは、サインポールとセットになります。

### アルミプレート

#### ■ 75・60シリーズボルトタイプ (75×75×10) (60×60×10)



30-8707

30-8708

30-8709

#### ■ 50シリーズ (単位:mm)

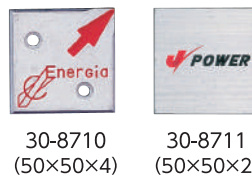

30-8710  
(50×50×4)

30-8711  
(50×50×2)

#### ■ 35シリーズ (35×35×3) (単位:mm)

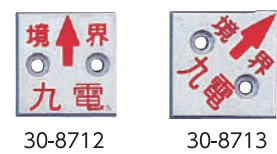

30-8712

30-8713

### 九州電力用プラスチック杭

品番	(単位:mm)			梱包数	重量
	A	B	L		
30-8714	45	45	600	20	1.0kg
30-8715					650g
30-8716	70	70	750	5	3.2kg
30-8717					1.9kg

- 頭部は無地になります。
- 各タイプ頭部の色は、赤・黄がありますのでご指定下さい。

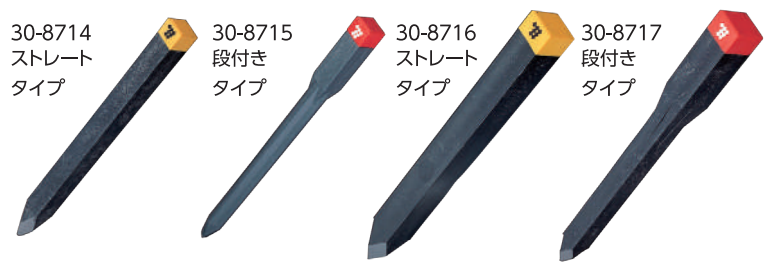

30-8714  
ストレート  
タイプ

30-8715  
段付き  
タイプ

30-8716  
ストレート  
タイプ

30-8717  
段付き  
タイプ

### 九州電力・中国電力・ 関西電力用木杭

品番	(単位:mm)			梱包数
	A	B	L	
W4560RQ	45	45	600	20
W7575RQ	75	75	750	1
30-8718	45	45	600	20
30-8719	75	75	600	1
30-8720	45	45	450	20

- 45角は二面削り、75角は四面削りになります。関西電力用は四面削りです。

#### ■ 九州電力用



W4560RQ

W7575RQ

#### ■ 中国電力用



30-8718

30-8719

#### ■ 関西電力用



30-8720

# その他・インフォメーション

## キャッツアイ

税別単価  
¥600

- 頭部ハメコプレス加工により表示部が外れることはありません。
- 情報ボックス用はP.083をご覧ください。

### 特長

- 埋設管の維持、管理ができる。
- 反射板を使用しているため、夜間でも確認しやすい。
- 銘板に耐候性インクを使用しているため長期の使用に耐える。
- 他工事の事故防止ができる。

夜間にも対応できる反射板付き管表示釘(耐候性インク使用)

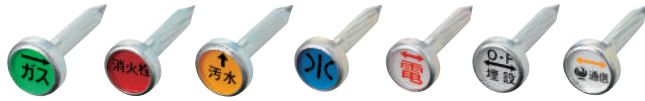

### ■ 通信用

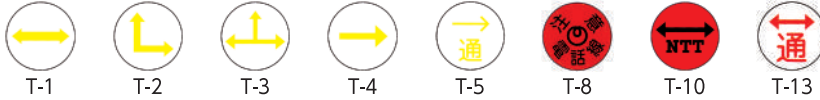

### ■ 水道用

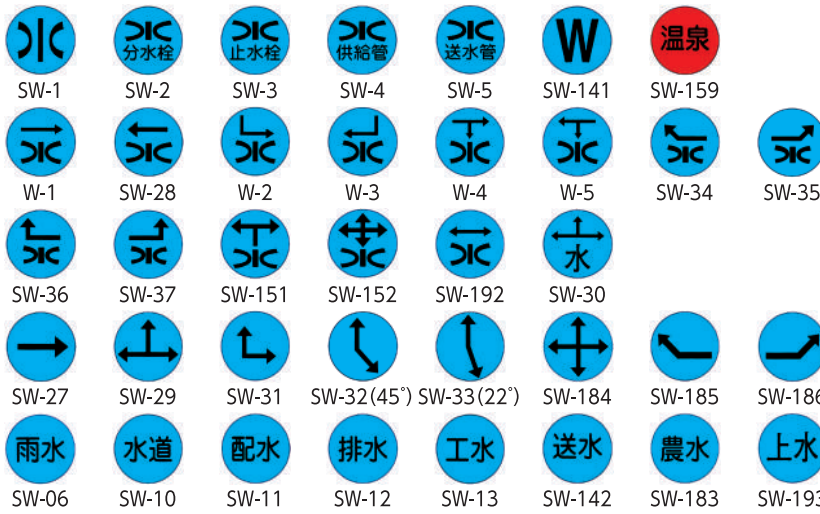

### ■ ガス用



### ■ アース用

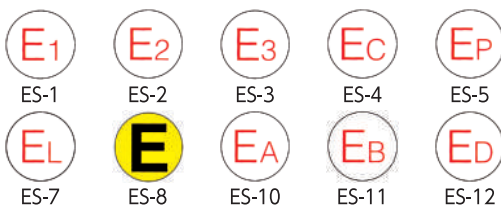

### ■ NEXCO (高速道路) 用



### ■ 電気用



### ■ 消防用



### ■ 下水・汚水用



### ■ キャッツアイ寸法図 (単位:mm)

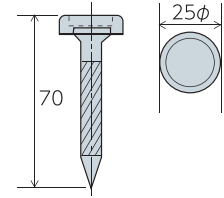

### ■ 材質

本体	1021B (ポロン鋼)
標示樹脂	AS樹脂 #767
標示	耐候性・夜光性 ホットスタンピングフオイル 樹脂印刷 (耐候性インク)

### キャッツアイ 専用コア

税別単価  
¥9,000

### ピンアダプター

税別単価  
オープン価格



KC25

鋸

プレート

アルミリアー関連

杭・標柱

ドリル

地籍調査用品

土地家屋調査士用品

国土交通用品

JR・高速道路用品

その他インフラ関連用品

## 測量旗

(単位:mm)



SH1  
(小:350×540)

税別単価  
¥300



SH3  
(中:450×550)

税別単価  
¥350

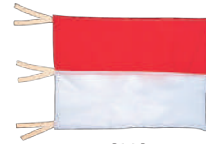

SH2  
(大:550×750)

税別単価  
¥400

## 接着剤

品番	品名	NET	50角プレート設置時貼りつけ可能目安	税別単価
K200	クイックメンダー	200g	※約30枚~50枚	¥1,680
K500	クイックメンダー	500g	※約75枚~125枚	¥2,370
K1000	クイックメンダー	1kg	※約150枚~250枚	¥4,600
K120	ボンドK120	170ml	※約30枚~50枚	¥660
KSX	スーパーXクリア	135ml	※約30枚	オープン価格
EP330	セメダイン	320ml	※約50枚~80枚	オープン価格
KAKUB	カクボンド	170ml	※約30枚~50枚	¥1,100

※貼付可能目安は使用場所・使用状況で変わります。

各種金属・コンクリート・ブロック・硬化プラスチックなどの硬資材とコンクリートの接着充てんに!

### 【クイックメンダー(2液性)の特長】

- 約5分で硬化しはじめ15分でほぼ硬化します。
- 硬化後の体積収縮がなく、充てん部分の接着が強固にできます。

### 【K120(1液性)の特長】

- 衝撃やハク離荷重に強い抵抗力を示します。
- ペースト状の為、すき間への充てんが簡単にできます。

### ■ クイックメンダー (2液性)



### ■ ボンドK120 (1液性)



### ■ スーパーXクリア (1液性)



### ■ セメダイン (2液性)



### ■ カクボンド (1液性)



東京都指定接着剤  
セメダイン EP330

## 遺跡用対空標識

(単位:mm)

品番	サイズ	梱包数	税別単価
K50	50×50	100	¥30
K51	50×50 穴付き		
K70	70×70		¥70
K71	70×70 穴付き		
K100	100×100		
K101	100×100 穴付き		



貼付けタイプ



穴付きタイプ  
(センターに3φ穴あき)

※雨・風・日光に強くやぶれない、特殊樹脂加工  
● 梱包数単位でのご注文をお願いします。

## 設置位置決めプレート

(単位:mm)

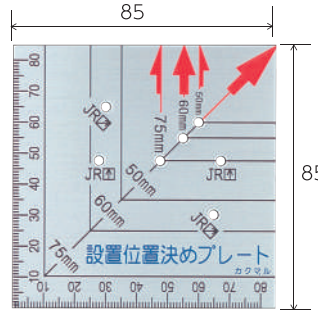

境界標示プレート(ボルトタイプ)を設置する際の作業効率を上げるために、このプレート1枚でボルトの位置が即座にわかります。

特長

ステンレス製 SSP85(85×85×1.5)

## ラッカーズプレー



RSR (赤)

RSW (白)

RSY (黄)

RSB (青)

※写真はイメージです。※300ml/缶

## ネイル・アンカーハンマー

AH1 (単位:mm)

税別単価  
¥3,500

重さ:1.1kg  
測量用ネイル・境界プレート用アンカー専用ハンマーです。





鉾

## アビカスパイク #720 〈プラ製先芯入り〉

ABICA

色	サイズ(cm)	税別単価
グレー/ブラック	M 24.5~25.0	¥6,500
	L 25.5~26.0	
	LL 26.5~27.0	
	XL 27.5~28.0	

※幅は全て3Eです。



グレー/ブラック

底面

## スパイクシューズ ハイカットモデル (マジック) TS-903

色	サイズ(cm)	税別単価
ブラック	S 24.0~24.5	¥5,400
	M 25.0~25.5	
	L 26.0~26.5	
	LL 27.0~27.5	

●素材：合成繊維+合成皮革



ブラック

## スパイクシューズ ロングモデル FX-933

色	サイズ(cm)	税別単価
ブラック	M 25.0~25.5	¥5,600
	L 26.0~26.5	
	LL 27.0~27.5	

●素材：ナイロン+合成皮革



ブラック

プレート

アルミリアアー関連

杭・標柱

ドリル

地籍調査用品

土地家屋調査士用品

国土交通官用品

JR・高速道路用品

その他インフラ機器用品

## マジカルセーフティ #600 〈鋼鉄先芯入り〉

色	サイズ(cm)	税別単価
ブラック/ホワイト	22.5~30.0	¥6,400
ネイビー/ブラック		
ブラック		

※29.0cm、30.0cmは¥1,000UPになります。

※幅は全て3Eです。

※サイズは0.5cmきざみです。(27cm以上は1cmきざみです)



MSBW  
ブラック/ホワイト

MSNB  
ネイビー/ブラック

MSB  
ブラック

## マジカルフォレスター #005〈プラ製先芯入り〉(ファスナーあり)

MF

サイズ(cm)	税別単価
24.5~28.0	¥18,000

※サイズは0.5cmきざみです。



底面

### 山間部での作業に威力を発揮。

特長

- 新形状ファスナー採用開口部が広く着脱が更に簡単になりました。
- 樹脂製アイレット(スムーズな締め調整が可能。)
- 軽さはそのままに(#005は片足645グラム。)
- 地下足袋の感覚を活かしたスパイクツール(ピンの径を太くし、本数を増加。)

## マジカルスパイク #900

色	サイズ(cm)	税別単価
オレンジ	M 24.5~25.0	¥11,800
	L 25.5~26.0	
	LL 26.5~27.0	
	XL 27.5~28.0	

防滑スパイクソール  
片足37本のWピン使用



オレンジ

底面

## 防災長靴 BN-860

色	サイズ(cm)	税別単価
ブラック/イエロー	M 25.0~25.5	¥5,500
	L 26.0~26.5	
	LL 27.0~27.5	
	3L 28.0~28.5	

●素材：PVC

※先芯・鋼鉄製踏み抜き防止板入り



ブラック

イエロー

底面

## セーフティーウェーダー BW-81

色	サイズ(cm)	税別単価
ブラック	25.0	¥14,400
	26.0	
	27.0	
	28.0	

- 素材：ナイロン210デニール
- ※連続60時間使用可能（点灯時）



光るLED付バックル 背面再帰反射テープ



ブラック

## エントラントウェーダー チェストハイ SW-511

色	サイズ(cm)	税別単価
カーキ	S (24cm)	¥19,000
	M (25cm)	
	L (26cm)	
	LL (27cm)	

- 素材：胴部/エントラント®G II  
靴部/PVC



カーキ

## ナイロンウェーダー W-88-K (チェストハイ・先丸)

色	サイズ(cm)	税別単価
カーキ	24.0	¥7,800
	25.0	
	26.0	
	27.0	
	28.0	

- 素材：ナイロン70デニール



カーキ

## レインウエア PUジャケット RA-36

色	サイズ(cm)	税別単価
ライトグレー	S	¥7,600
	M	
	L	
	LL	

- 素材：表面/ポリウレタン  
裏面/ポリエステル100%



ライトグレー

## レインウエア PUサロペット RA-37

色	サイズ(cm)	税別単価
グレー/ ライトグレー	S	¥6,400
	M	
	L	
	LL	

- 素材：表面/ポリウレタン  
裏面/ポリエステル100%



グレー

ライトグレー

## 作業用手袋

- 測量作業向き



SR7B  
ウルトラハードストロングセブン

サイズ	L
仕様	手の平部分:ポリウレタン 手の甲部分:ポリエステル 当部分:マイクロファイバー

### PU製品の劣化について (RA-36・RA-37)

ポリウレタン樹脂は時間の経過と共に空気中の湿気、紫外線、熱、汚れ等により製造から3~5年で劣化(剥離、ベタつき)します。着用の有無にかかわらず劣化を抑えることはできません。また、お取り扱い、保管状況により劣化が促進される場合がありますのでご注意ください。

鋸

プレート

アルミリアー関連

杭・標柱

ドリル

地籍調査用品

土地家屋調査士用品

国土交通省用品

JR・高速道路用品

その他・インフラ・その他

鋸

プレート

アルミフリーター関連

杭・標柱

ドリル

地籍調査用品

土地家屋調査士用品

国土交通省用品

JR・高速道路用品

その他インフラ機器用品

## クイックアスファルト

品番	内容量	税別単価
QUAS	5kg	¥3,600

※使用目安:縦50cm横50cm深さ1cm/  
縦32cm横32cm深さ2.5cm



1 材料を取り出す前に、袋自身を路面に数回転がし、内部の材料が軟らかくなるのを確認して下さい。



2 補修箇所内に大きな塊等がある場合は取除くか破砕し、その上からクイックアスファルトを投入して下さい。下地を湿らせて、清浄しても接着強度は変わりません。



3 シャベル等で表面を均一にして下さい。最終仕上の路面レベルを同じにするため、クイックアスファルトは、2~3cm程嵩上げて最終加圧を行って下さい。

特長

使用が簡単、特別な工具はいりません。紙袋から直にクイックアスファルトを穴に投入し踏付けるだけ(その他、手作業で突き固める・プレートコンパクターの使用・車等通常の乗物の往来による加圧等)

## 検測ポール・ポケットポール2m

品番	全長	収納寸法	重量	継本数	継管外最小径	径寸法最大径	付属品	税別単価
30-9201	2m	0.62m	460g	5本	φ20	φ32	ケース	¥11,400
30-9202	3m	0.74m	590g	6本	φ17	φ32	ケース	¥13,400
30-9203	2m	27cm	200g	10本	φ16	φ30.5	ケース	¥17,400

### ■ 検測ポール

### ■ ポケットポール2m

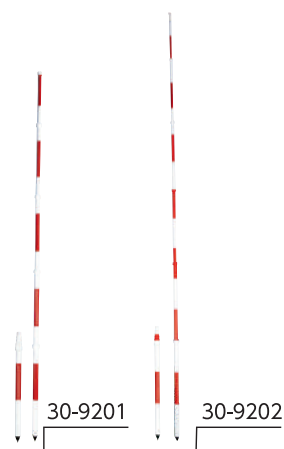

特長

- 20cm間隔での赤白表示になっています。
- コンパクト収納なので携帯に便利。



特長

- 20cm間隔での赤白表示になっています。
- 直立性に優れ、作業性が抜群です。
- 全長2mなのに、収納寸法27cm



現場の移動に便利

## 平板測量ピン

■ 5本セット

税別単価

¥900

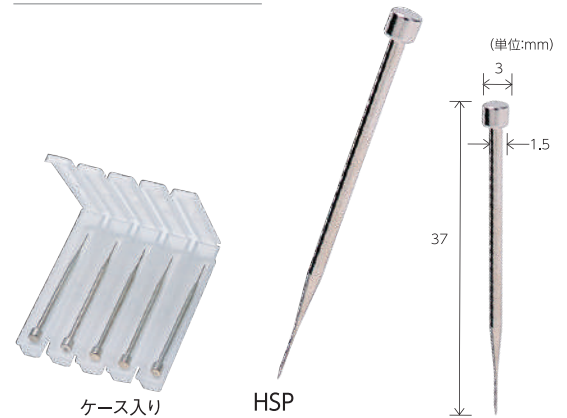

ケース入り

HSP

## 伐木用刻印

税別単価

オープン価格



30-9201

※文字はご指定下さい。

## ナタ (ケース付)

NATA

税別単価

¥9,800





## 長バサミスタンド

	サイズ	税別単価
小	全長60cm(全縮長46cm)	¥32,000
大	全長120cm(全縮長80cm)	



長バサミスタンドセット  
(写真は小で全縮状態です)

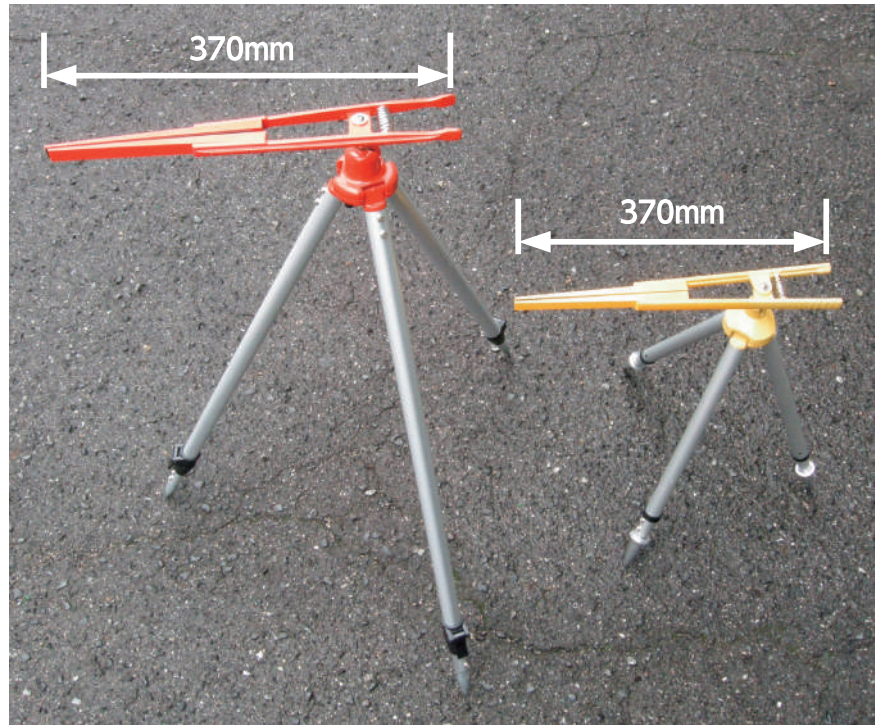

市販品のハサミ部の長さ240mmのものを  
使いやすく改良を加えています。(370mmに!)

- ①スタンド足より前にクチバシを長くしました。
- ②ボールのつかみ代を長くしています。(＋200mm)



使用例

## クリップ式水準器 ピンポール9φ用

税別単価  
¥4,400



クリップが全周回転

クリップ式のため簡単に取付、  
上下移動ができ、且つハンドルは  
360°回転し、使いやすい位置で  
しっかり固定できます。  
気泡が鮮明になりました。

## 捲き取器付 下げ振り

税別単価  
¥6,600

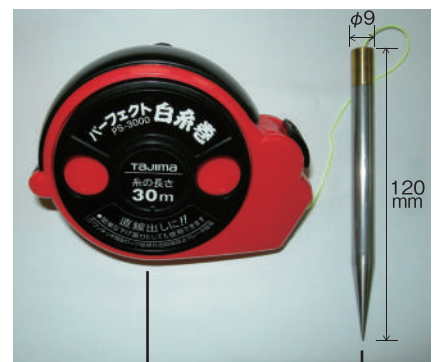

ストッパー付  
糸巻30m

ステンレス製  
120mm

鋸

プレート

アルミリアー関連

杭・標柱

ドリル

地籍調査用品

土地家屋調査士用品

国土交通省用品

JR・高速道路用品

その他・インフォメーション

鋸

## カラーパレット

品番	カラー	内容量	税別単価
CPMB	青	1箱6本入	¥2,100
CPMW	白		
CPMR	赤		
CPMY	蛍光レモン		
CPMO	蛍光オレンジ		

※箱単位でのご注文をお願いします。

特長

- 日光や雨に強い水性マーカー
- コンクリート杭・木杭・アスファルト・鉄など屋外の現場に最適!
- 書きやすい塗りやすい!臭いも少ない!



プレート

アルミリアー関連

杭・標柱

ドリル

地籍調査用品

土地家屋調査士用品

国土交通省用品

JR・高速道路用品

その他インフラ機器用品

## 折畳式看板

税別単価
¥17,100

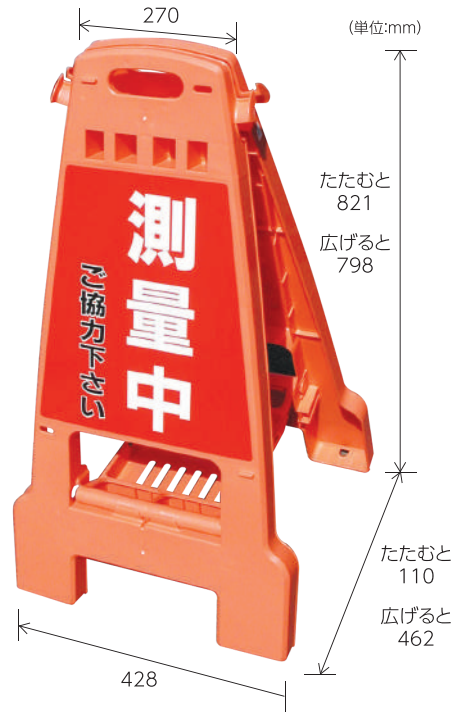

## 建物調査用引掛巻尺

税別単価  
¥9,800

特長

- 先端0点引掛金具(固定用ツメ付)により、少々ゆるみでははずれ落ちがなく、一人で壁面等の長さが測定できます。
- 作業庫に1個は置いておきたい、必需品です。



## 沈下制限台

税別単価  
¥6,000/セット



真夏のアスファルト道路の機械設置に有効です。

ステンレス製

しっかり踏んで、ガッチリ固定して下さい。

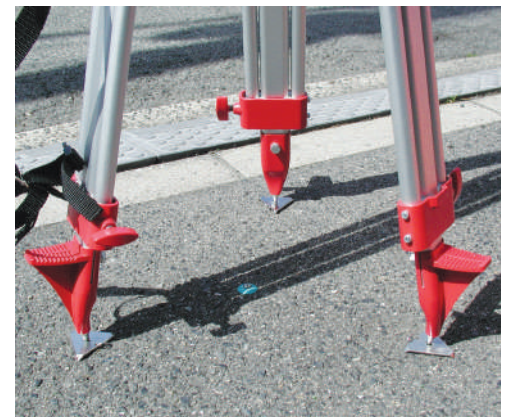



## 高精度ミニプリズム (ピンポール9mm用)

有効径	税別単価
22φ	¥54,000
38φ	

特長

- プリズムを衝撃から守るラバー付。
- 38φタイプはオレンジ色で位置の確認が容易にできます。
- 水準器の泡も見えやすいコーナーアダプタ付ホルダーです。

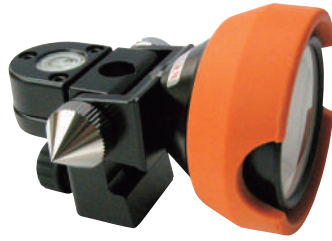

38φ



22φ



専用格納ケース

## 手持ちミニミニプリズム

有効径	税別単価
13φ	¥12,800
22φ	¥38,400

特長

- ピンホールにセットして設置できない場所で、設置に時間をかけることなく簡単に測量作業が可能です。(後方の突端を直接境界ポイントに合わせて使用します。)
- 隣地のブロックの角や念の為測っておきたいポイントなど、簡単に測定できます。



13φ



自動巻取72cm  
スライドストラップ付



使用例



22φ



自動巻取72cm  
スライドストラップ付



使用例

## ミニプリズム用 精密ピンポールセット 塩ビパイプケース入り

税別単価

¥8,800

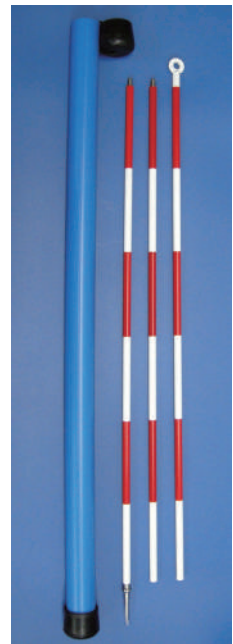

赤白  
ステンレス  
ピンポール  
600mm×3本  
石突付き

## 滑り止め定規

税別単価

¥4,000

※定規のみの単価になります。

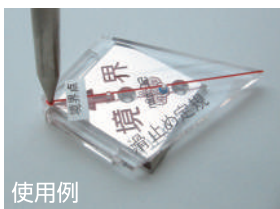
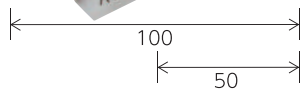
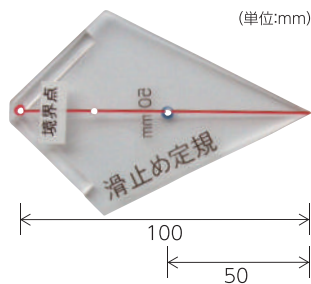

使用例

鋭角の角より50mmと、100mmの小穴を開けています。

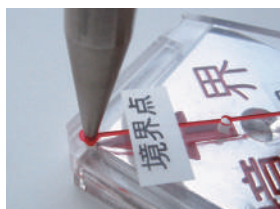

プレートに角当てし、その小穴にピンポールの先端を入れるだけ。裏面をオフセット定規としても使えます。

## 精密ピンポール用 石突

頭部径	全長	税別単価
径12φ	50mm	¥1,700
径9φ	100mm	¥2,000

通常サイズ径9φのストレートものと、頭部分を径12φにしてプリズムの落下(ズレ落ち)を防止するものとの2種類を用意しています。

径12φ  
脱着防止タイプ



50mm

径9φ  
ストレート



100mm

全長=ネジ部分を除いたサイズ



鉋

### 金属鉋設置方法

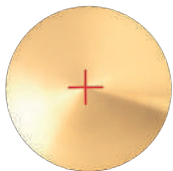

※30φ、50φ、80φ鉋については埋め込み専用コアがあります。

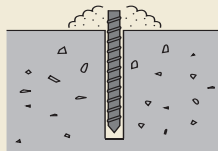

ボルトより少し大きめの穴をあけます。

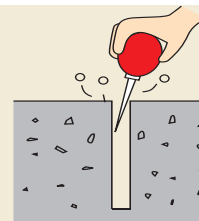

スポイト等でのゴミを清掃します。パワースポイトを利用すると簡単に出来ます。

プレート

### 金属鉋埋設設置方法



座ぐりコア作業  
(30φ、50φ鉋対応)

又は



コアめき作業  
(50φ、80φ鉋対応)

ハツリ作業

アルミリアー関連

杭・標柱

### 標示板設置方法

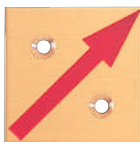

※速乾性の接着剤をプレートに塗布してはりつけた後、穴をあけると位置決めがしやすくなります。



プレートをボンドで固定します。



ドリルでアンカー穴をあけます。

ドリル

### アルミプレート(ボルト付)設置方法

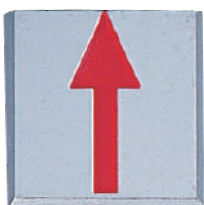

設置場所に標示板を置き、印をつけて下さい。



ダイヤモンドカッターで  
きざみを入れます。

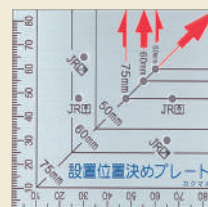

設置位置決めプレートで  
穴位置を決めます。

地籍調査用品

土地家屋調査士用品

### ポイントホール設置方法



設置位置選定



掘削・盤石設置

国土交通省用品

JR・高速道路用品

### キャッツアイ設置方法



キャッツアイ座ぐりコア作業

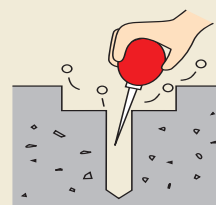

スポイト等でのゴミを清掃します。パワースポイトを利用すると簡単に出来ます。

その他・インフォメーション

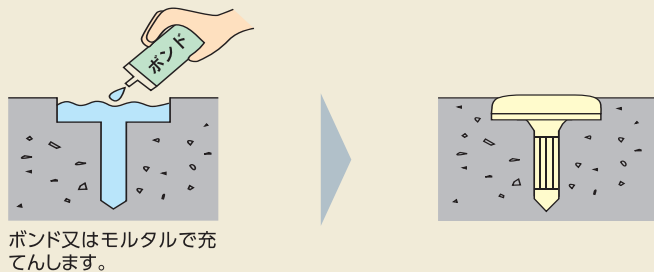
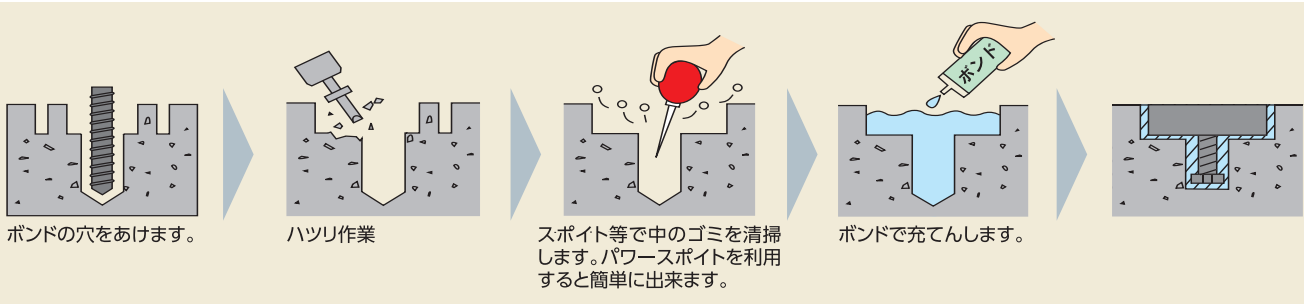
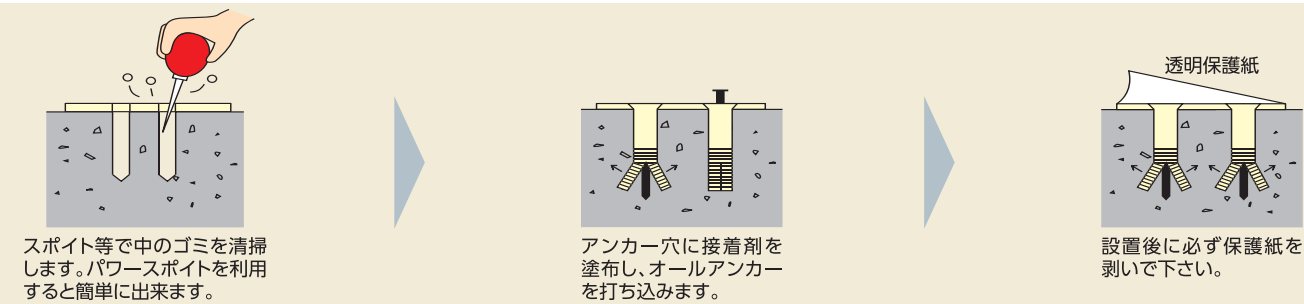
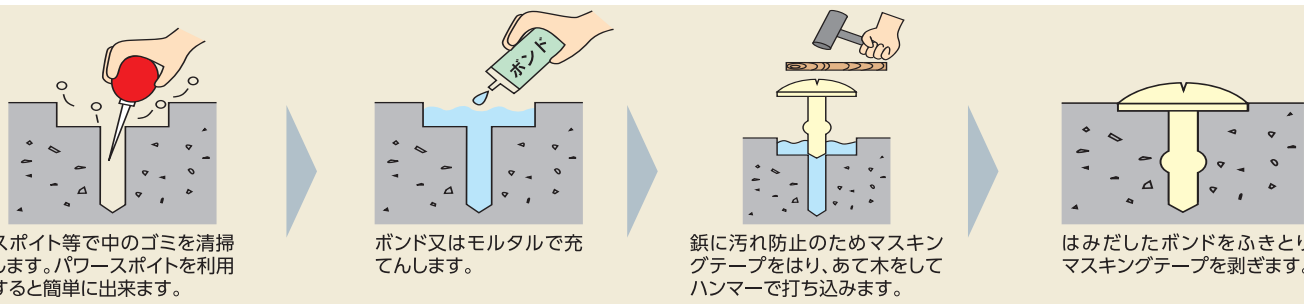
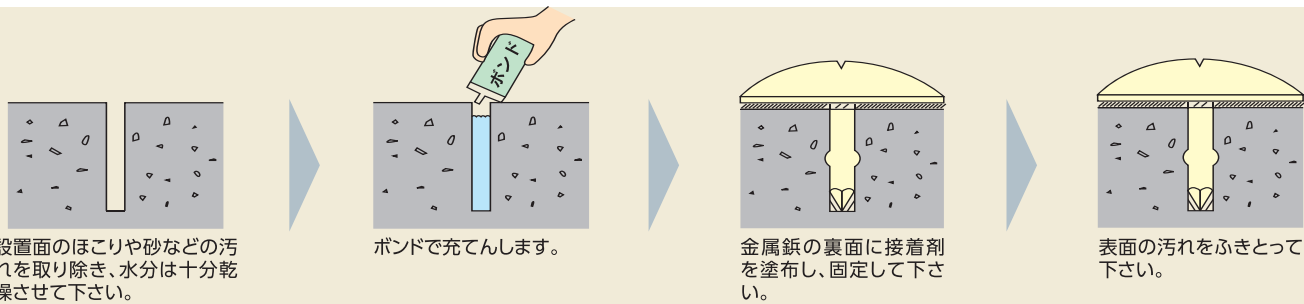

**参照ページ**

ドリル… P.053～059

スポイト…………… P.057

接着剤…………… P.089

鋳  
プレート  
アルミリアー関連  
杭・標柱  
ドリル  
地籍調査用品  
土地家屋調査士用品  
国土交通省用品  
JR・高速道路用品  
その他・インフォメーション

FAX注文書 (金属鋏・各種クリアー)

注文書はホームページからもダウンロードできます。  
<http://www.kakumaru.jp>

ご注文者

年 月 日

会社名				ご担当者	
住 所	〒 □□□□-□□□□				
TEL		FAX			

お届け先のご指定がある場合は、下記枠内にご記入下さい。

会社名				ご担当者	
住 所	〒 □□□□-□□□□				
TEL		FAX			

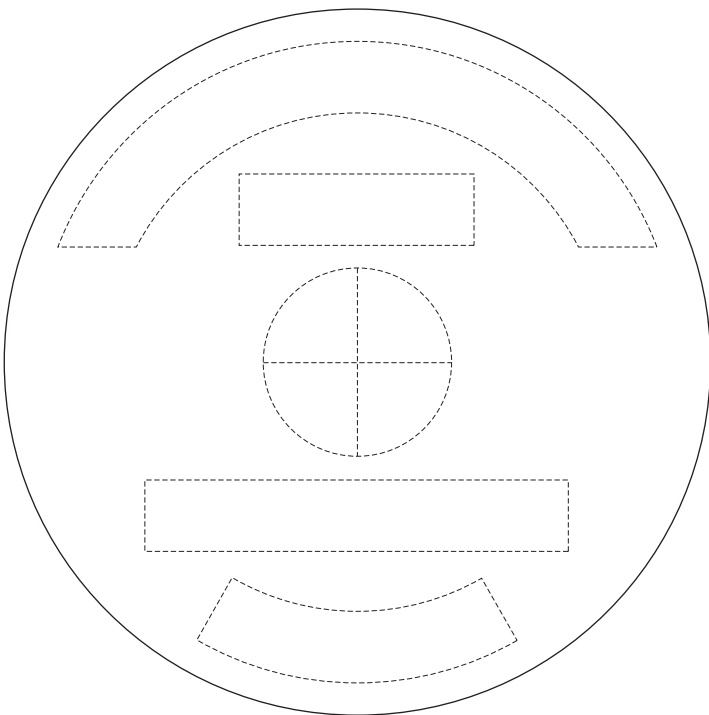

商 品	
品 番	( φ )
数 量	個
文字色	赤 ・ 黒 ・ 無し
十字の色	赤 ・ 黒 ・ 無し
ボルト	先とがり 六角 寸切 その他( )
番 号	～

文字は、**まっすぐと円に沿って** の2パターンで彫刻できます。  
 どちらか、点線に沿ってご記入ください。

備考欄 (希望納期などがある際は、ご記入ください)

コンピューター使用とやう。



FAX注文書 (プレート・道界プレート)

注文書はホームページからもダウンロードできます。  
<http://www.kakumaru.jp>

ご注文者

年 月 日

会社名			ご担当者	
住 所	〒 □□□-□□□□			
TEL		FAX		

お届け先のご指定がある場合は、下記枠内にご記入下さい。

会社名			ご担当者	
住 所	〒 □□□-□□□□			
TEL		FAX		

パソコンで使用する。

材 質	
品 番	
サイズ	× × mm
数 量	枚
矢印(十字)の色	赤・黒
文字色	赤・黒
穴	貼付・1穴・2穴 ※図面上にもご記入ください

備考欄 (希望納期などがある際は、ご記入ください)

--

FAX注文書 (プラスチック杭)

注文書はホームページからもダウンロードできます。  
<http://www.kakumaru.jp>

ご注文者

年 月 日

会社名				ご担当者	
住所	〒 □□□-□□□□				
TEL		FAX			

お届け先のご指定がある場合は、下記枠内にご記入下さい。

会社名				ご担当者	
住所	〒 □□□-□□□□				
TEL		FAX			

■プラスチック杭

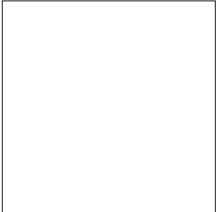
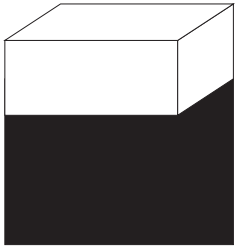
頭部キャップ仕様 	品番		
	キャップ色	赤・青・黄・白	
キャップホットスタンプ加工 	サイズ	× ×	mm
	数量	本	
	備考		

■プラスチック杭

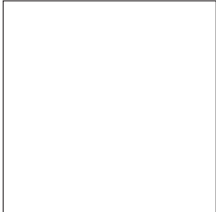
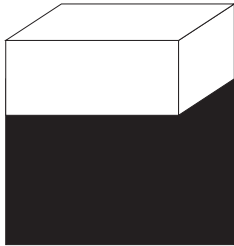
頭部キャップ仕様 	品番		
	キャップ色	赤・青・黄・白	
キャップホットスタンプ加工 	サイズ	× ×	mm
	数量	本	
	備考		

備考欄 (希望納期などがある際は、ご記入ください)

ダウンロード使用可です。

FAX注文書 (コンクリート杭)

注文書はホームページからもダウンロードできます。  
http://www.kakumaru.jp

ご注文者

年 月 日

会社名				ご担当者	
住 所	〒 □□□-□□□□				
TEL		FAX			

お届け先のご指定がある場合は、下記枠内にご記入下さい。

会社名				ご担当者	
住 所	〒 □□□-□□□□				
TEL		FAX			

■コンクリート杭

品番		
色加工	上部のみ・両側 色 cm	
サイズ	×	× mm
数量	本	
備考		

※鉄埋込み用の場合は、ご希望のサイズをご指定下さい。

■コンクリート杭

品番		
色加工	上部のみ・両側 色 cm	
サイズ	×	× mm
数量	本	
備考		

※鉄埋込み用の場合は、ご希望のサイズをご指定下さい。

備考欄 (希望納期などがある際は、ご記入ください)

パソコンで使用する。



FAX注文書

注文書はホームページからもダウンロードできます。  
<http://www.kakumaru.jp>

ご注文者

年 月 日

会社名				ご担当者	
住 所	〒 □□□□-□□□□				
TEL		FAX			

お届け先のご指定がある場合は、下記枠内にご記入下さい。

会社名				ご担当者	
住 所	〒 □□□□-□□□□				
TEL		FAX			

■カタログ掲載商品

品 番	サイズ	数 量	その他

備考欄（希望納期などがある際は、ご記入ください）

パソコンでも使用可です。

FAX注文書

注文書はホームページからもダウンロードできます。  
<http://www.kakumaru.jp>

ご注文者

年 月 日

会社名			ご担当者	
住 所	〒 □□□-□□□□			
TEL		FAX		

お届け先のご指定がある場合は、下記枠内にご記入下さい。

会社名			ご担当者	
住 所	〒 □□□-□□□□			
TEL		FAX		

■カタログ掲載商品

品 番	サイズ	数 量	その他

備考欄 (希望納期などがある際は、ご記入ください)

パソコンで使用する。。

# PROFILE&HISTORY

- 会社概要
  - 社 名／株式会社 カクマル
  - 創 業／昭和35年5月1日
  - 創 立／昭和42年7月25日
  
- 沿 革
  - 昭和35年 5月 曾根田俊郎 材木商店をへて角丸産業を創業  
主に九州電気工事株式会社(現・株式会社 九電工)へ電力用計器板及び木製品を販売
  - 昭和40年 10月 電力、通信用架線金物、コンクリート電柱、木製電柱を販売
  - 昭和42年 7月 角丸産業株式会社を設立 資本金400万円  
電力用クリート(木製、プラスチック製)及び  
電力延線用ケーブルローラーの製造メーカーになる
  - 昭和48年 5月 測量用資材の販売を開始
  - 昭和51年 3月 新社屋建設により本社を移転
  - 昭和58年 5月 事業拡大のため電設資材部と測量資材部を分離
  - 昭和63年 6月 新社屋建設に伴い本社を創業地にもどす
  - 平成 4年 5月 社名を角丸産業株式会社から株式会社 カクマルに改め、代表に曾根田馨が就任
  - 平成 7年 8月 大分営業所開設
  - 平成11年 10月 東京営業所開設
  - 平成11年 12月 ISO9002を取得
  - 平成14年 12月 ISO9001:2000へ移行
  - 平成15年 3月 測量用インテリジェント基準点\*を日本で初めて開発
  - 平成18年 11月 現在地に新社屋完成
  - 平成19年 11月 大日本印刷 株式会社(DNP)と業務提携を行う
  - 平成22年 10月 測量用材メーカーで日本初「日本工業規格=JIS」を取得する

\*インテリジェント基準点は国土地理院の登録商標です。



**本社**  
〒814-0104  
福岡市城南区  
別府3丁目17-17  
TEL(092)851-5656  
FAX(092)831-8405

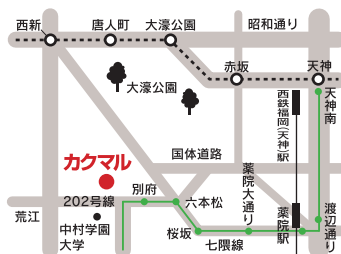

**大分営業所**  
〒877-0082  
大分県日田市渡里74-1  
TEL(0973)24-9782  
FAX(0973)22-9300  
**木材工場**  
大分県日田市秋原町1049



**東京営業所**  
〒101-0041  
東京都千代田区  
神田須田町2-19-25-1F  
TEL(03)6206-8311  
FAX(03)6206-8312

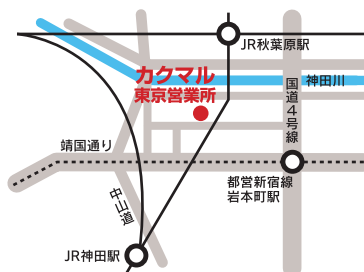

■ 大分県内につきましては、大分営業所へお問い合わせください。

詳しくはホームページをご覧ください。▶▶ <http://www.kakumaru.jp>



「カクマルさんに頼んだら、確実に商品が全部来るんだね。」

現在、ご注文の8割は、全国からいただくお電話です。

遠方からカクマルをご指名いただく理由は、2つ。

1度で納得いただける高品質の物づくりと、

お客様のニーズにきちんとお応えするサービス体制です。

真冬の北海道から真夏の沖縄まで。

現在の社長である曾根田が、一軒一軒足を運んで

開拓した取引先は、全国に144カ所。

カクマルは、この軌跡を大切にしています。

販売店

製品のお問い合わせはこちらまでお願いします。

KAKUMARU  
SURVEY  
MATERIALS

- 掲載の製品につきましては、改良等により予告なく仕様変更及び、価格改定を行う場合があります。
  - 本カタログの全部または一部を無断で複写・複製することは、著作権の侵害となりますので禁じます。
- 施工は、必ず安全メガネ・安全帽・安全装備を着用してください。